Fender®

PASSPORT® VENUE



OWNER'S MANUAL | MANUAL DE INSTRUCCIONES
MODE D'EMPLOI | MANUAL DO PROPRIETÁRIO
MANUALE UTENTE | BEDIENUNGSHANDBUCH
INSTRUKCJA OBSŁUGI | NÁVOD K POUŽITÍ
NÁVOD NA POUŽITIE | UPORABNIŠKI PRIROČNIK
オーナーズ・マニュアル | 用户手册

Fender®
www.fender.com

ENGLISH | ESPAÑOL | FRANÇAIS | PORTUGUÊS | ITALIANO | DEUTSCH | POLSKI | ČESKY | SLOVENSKÝ | SLOVENŠČINA | 日本語 | 中文

IMPORTANT SAFETY INSTRUCTIONS



The lightning flash with arrowhead symbol within an equilateral triangle is intended to alert the user to the presence of uninsulated "dangerous voltage" within the product's enclosure that may be of sufficient magnitude to constitute a risk of electric shock to persons.



The exclamation point within an equilateral triangle is intended to alert the user to the presence of important operating and maintenance (servicing) instructions in the literature accompanying the product.

- 1) Read these instructions.
- 2) Keep these instructions.
- 3) Heed all warnings.
- 4) Follow all instructions.
- 5) Do not use this apparatus near water.
- 6) Clean only with dry cloth.
- 7) Do not block any ventilation openings. Install in accordance with the manufacturer's instructions.
- 8) Do not install near any heat sources such as radiators, heat registers, stoves, or other apparatus (including amplifiers) that produce heat.
- 9) Do not defeat the safety purpose of the polarized or grounding-type plug. A polarized plug has two blades with one wider than the other. A grounding type plug has two blades and a third grounding prong. The wide blade or the third prong are provided for your safety. If the provided plug does not fit into your outlet, consult an electrician for replacement of the obsolete outlet.
- 10) Protect the power cord from being walked on or pinched particularly at plugs, convenience receptacles and the point where they exit from the apparatus.
- 11) Only use attachments/accessories specified by the manufacturer.
- 12) Use only with the cart, stand, tripod, bracket, or table specified by the manufacturer or sold with the apparatus. When a cart is used, use caution when moving the cart/apparatus combination to avoid injury from tip-over. 
- 13) Unplug this apparatus during lightning storms or when unused for long periods of time.
- 14) Refer all servicing to qualified service personnel. Servicing is required when the apparatus has been damaged in any way, such as power-supply cord or plug is damaged, liquid has been spilled or objects have fallen into the apparatus, the apparatus has been exposed to rain or moisture, does not operate normally, or has been dropped.
- 15) To completely disconnect this apparatus from the AC mains, disconnect the power supply cord plug from the AC receptacle.
- 16) The mains plug of the power supply cord shall remain readily operable.
- 17) **WARNING** – To reduce the risk of fire or electric shock, do not expose this apparatus to rain or moisture.
- 18) Do not expose this equipment to dripping or splashing and ensure that no objects filled with liquids, such as vases, are placed on the equipment.
- 19) Maintain at least 6 inches (15.25 cm) of unobstructed air space behind the unit to allow for proper ventilation and cooling of the unit.
- 20) **CAUTION** – For rack mounted power amplifiers, keep all wiring and materials away from the sides of the unit and allow the unit to cool down for 2 minutes before pulling from a rack enclosure.
- 21) Amplifiers and loudspeaker systems, and ear/headphones (if equipped) are capable of producing very high sound pressure levels which may cause temporary or permanent hearing damage. Use care when setting and adjusting volume levels during use.
- 22) **FCC COMPLIANCE NOTICE:** This equipment has been tested and found to comply with the limits for a Class B digital device, pursuant to Part 15 of the FCC rules. These limits are designed to provide reasonable protection against harmful interference in a residential installation. This equipment generates, uses and can radiate radio frequency energy and if not used in accordance with the instructions, may cause harmful interference to radio communications and there is no guarantee that interference will not occur in a particular installation. If this equipment does cause harmful interference to radio or television reception, which can be determined by turning the equipment off and on, the user is encouraged to try to correct the interference by one or more of the following measures: reorient or relocate the receiving antenna, increase the separation between the equipment and receiver, connect the equipment into an outlet on a circuit different from that of the receiver. Consult the dealer or an experienced radio/TV technician if help is needed with interference. NOTE: FMIC will not be responsible for unauthorized equipment modifications that could violate FCC rules, and/or void product safety certifications.
- 23) **WARNING** – To maintain product safety, products with internal or external (battery pack) batteries: -Batteries and/or the product in which they are installed, shall not be exposed to excessive heat such as sunshine, fire or the like. -There may be a danger of explosion if the battery is incorrectly connected/replaced. Replace only with the same or equivalent type battery specified in the instructions or on the product.
- 24) **CAUTION** – Unplug unit and allow it to cool before touching/ replacing vacuum tubes.
- 25) **WARNING** – Provide an earthing connection before the mains plug is connected to the mains. And, when disconnecting the earthing connection, be sure to disconnect after pulling out the mains plug from the mains.
- 26) Apparatus with CLASS I construction (grounded type with a three-prong plug) must be connected to a MAINS socket outlet with a protective earthing connection.

INSTRUCCIONES DE SEGURIDAD IMPORTANTES



El relámpago con el símbolo de cabeza de flecha dentro de un triángulo equilátero tiene por objeto alertar al usuario de la presencia de "voltaje peligroso" no aislado dentro del gabinete del producto, que puede ser de magnitud suficiente como para constituir un riesgo de descarga eléctrica para las personas.



El signo de admiración dentro de un triángulo equilátero tiene por objeto alertar al usuario a la presencia de importantes instrucciones de operación y mantenimiento (servicio) en los documentos que acompañan al producto.

- 1) Lea estas instrucciones.
- 2) Conserve estas instrucciones.
- 3) Atienda todas las advertencias.
- 4) Siga todas las instrucciones.
- 5) No use este aparato cerca del agua.
- 6) Limpie sólo con un paño seco.
- 7) No bloquee ningún orificio de ventilación. Instale de acuerdo con las instrucciones del fabricante.
- 8) No lo instale cerca de ninguna fuente de calor, como radiadores, registros de calefacción, estufas u otros aparatos (incluidos los amplificadores) que produzcan calor.
- 9) No elimine el objetivo de seguridad de la clavija polarizada o con conexión a tierra. Una clavija polarizada tiene dos hojas, una de ellas más ancha que la otra. Una clavija con conexión a tierra tiene dos hojas y una tercera pata de tierra. La hoja ancha o la tercera pata se suministran para su seguridad. Si la clavija suministrada no encaja en su enchufe, consulte a un electricista para que reemplace el enchufe obsoleto.
- 10) Proteja el cable de alimentación para que no sea pisado o pellizcado, especialmente en las clavijas, receptáculos de conveniencia y en el punto en el que salen del aparato.
- 11) Use únicamente aditamentos o accesorios especificados por el fabricante.
- 12) Úselo únicamente con el carrito, soporte, trípode, abrazadera o mesa especificados por el fabricante o que se venden con el aparato. Cuando se use un carrito, sea precavido al mover la combinación de carrito y aparato para evitar lesiones por volcadura. 
- 13) Desenchufe este aparato durante las tormentas eléctricas o cuando no se use durante períodos prolongados de tiempo.
- 14) Refiera todo el servicio a personal cualificado. Se requiere servicio cuando el aparato se ha dañado de cualquier forma, como si se dañan el cable de alimentación o la clavija, si se ha vertido un líquido o han caído objetos al interior del aparato, si el aparato ha estado expuesto a la lluvia o la humedad, no funciona normalmente o ha caído.
- 15) Para desconectar completamente este aparato de la red de CA, desconecte el cable de alimentación eléctrica del receptáculo de CA.
- 16) La clavija eléctrica del cable de alimentación se mantendrá fácilmente operativa.
- 17) **ADVERTENCIA** – Para reducir el riesgo de incendio o descarga eléctrica, no exponga este aparato a la lluvia o la humedad.
- 18) No exponga este equipo a escurrimientos o salpicaduras, y asegúrese de que no se coloquen objetos llenos de líquido, como jarrones, sobre el equipo.
- 19) Mantenga al menos 6 pulgadas (15.25 cm) de espacio de ventilación sin obstrucciones detrás de la unidad para permitir su ventilación y enfriamiento adecuados.
- 20) **PRECAUCIÓN** – En el caso de amplificadores de potencia montados en anaqueles, conserve todo el cableado y materiales alejados de los lados de la unidad y permita que la unidad se enfríe durante 2 minutos antes de retirarla de un gabinete de anaquel.
- 21) Los amplificadores, sistemas de altavoces y auriculares (sea cual sea el dispositivo con el que esté equipada la unidad) son capaces de producir niveles de presión sonora muy elevados que pueden llegar a producir problemas de sordera tanto temporal como crónica. Tenga mucho cuidado a la hora de ajustar los niveles de volumen al usar este aparato.
- 22) **ADVERTENCIA RELATIVA A LA NORMATIVA FCC:** Se ha verificado que este aparato cumple con los límites establecidos para dispositivos digitales de clase B, de acuerdo a lo especificado en la sección 15 de la normativa FCC. Estos límites han sido diseñados para ofrecer una protección razonable contra posibles interferencias molestas en instalaciones residenciales. Este aparato genera, usa y puede emitir energía de radiofrecuencia y, si no es usado de acuerdo con lo indicado en estas instrucciones, puede dar lugar a interferencias molestas en las comunicaciones de radio, sin que podamos garantizar que este tipo de interferencias no se produzcan en una instalación concreta. En el caso de que este aparato produzca cualquier tipo de interferencia molesta en la recepción de la señal de radio o TV (lo que podrá determinar fácilmente apagando y volviendo a encender este aparato), el usuario será el responsable de tratar de solucionar esas interferencias por medio de una o más de las medidas siguientes: reorientar o reubicar la antena receptora, aumentar la separación entre este aparato y el receptor, conectar este aparato a una salida de corriente o regleta distinta al del circuito al que esté conectado el receptor. Consultar al distribuidor o a un técnico especialista en radio/TV para que le indique otras posibles soluciones. NOTA: El FMIC no será responsable por cualquier modificación no autorizada sobre este aparato que pueda violar la normativa FCC y/o anular las especificaciones de seguridad del aparato.
- 23) **ADVERTENCIA** – Para mantener la seguridad de los productos con baterías internas o externas (paquete de baterías): -Las baterías y el producto en el que están instaladas no deberán exponerse a calor excesivo, como la luz del sol, fuego y similares. -Puede haber peligro de explosión si la batería se conecta o reemplaza de modo incorrecto. Reemplácelas sólo con baterías del mismo tipo o equivalente especificadas en las instrucciones o en el producto.
- 24) **PRECAUCIÓN** – Desconecte esta unidad de la corriente y espere un rato hasta que se refrigere antes de tocar / sustituir las válvulas.
- 25) **PRECAUCIÓN** – Antes de conectar el cable de alimentación a la corriente eléctrica, consiga una conexión a tierra. Además, a la hora de desconectar esta toma de tierra, asegúrese de hacerlo después de haber extraído el cable de alimentación del chasis.
- 26) Los dispositivos de CLASE I (enchufe de tres bornes con toma de tierra) como este deben ser conectados a una salida de corriente que disponga de una conexión de toma de tierra de seguridad.

CONSIGNES DE SÉCURITÉ IMPORTANTES



Ce symbole avertit l'utilisateur de la présence d'une tension dangereuse non isolée dans le boîtier du produit, qui peut être suffisamment importante pour constituer un risque d'électrocution.



Le symbole du point d'exclamation dans un triangle équilatéral avertit l'utilisateur de la présence d'instructions importantes relatives au fonctionnement et à l'entretien dans la documentation qui accompagne le produit.

- 1) Lisez ces instructions.
- 2) Conservez ces instructions.
- 3) Respectez toutes les mises en garde.
- 4) Suivez toutes les instructions.
- 5) N'utilisez pas cet appareil à proximité d'un point d'eau.
- 6) Nettoyez-le uniquement avec un chiffon sec.
- 7) Ne bloquez pas les ouvertures de ventilation. Installez l'appareil en suivant les instructions du fabricant.
- 8) Ne l'installez pas à proximité d'une source de chaleur, comme un radiateur, un four ou tout autre appareil (incluant les amplificateurs) produisant de la chaleur.
- 9) Ne modifiez pas la fiche polarisée (Canada) ou la mise à la terre. Les fiches polarisées possèdent deux lames, dont l'une est plus large que l'autre. Les fiches avec mise à la terre possèdent deux broches plus une broche de terre. La lame plus large et la terre sont des éléments de sécurité. Si la fiche ne correspond pas à votre prise secteur, contactez un électricien pour la faire remplacer.
- 10) Évitez de marcher sur le cordon secteur ou de le pincer, en particulier au niveau des fiches, des prises secteur et de l'embase de l'appareil.
- 11) Utilisez uniquement les pièces/accessoires spécifiés par le fabricant.
- 12) Utilisez uniquement le chariot, le support, le trépied, la console ou la table spécifiés par le fabricant ou vendus avec l'appareil. Lorsqu'un chariot est utilisé, prenez toutes les précautions nécessaires pour éviter les chutes lors du déplacement de l'ensemble chariot-appareil.
- 13) Déconnectez l'appareil pendant les orages ou les longues périodes d'inutilisation.
- 14) Confiez toutes les réparations à un technicien qualifié. Vous devez faire contrôler cet appareil s'il a été endommagé de quelque façon que ce soit, comme lorsque le cordon secteur ou les fiches sont endommagés, qu'un liquide ou des objets se sont infiltrés dans l'appareil, qu'il a été exposé à la pluie ou l'humidité, qu'il a subi un choc ou qu'il ne fonctionne pas normalement.
- 15) Pour déconnecter entièrement l'appareil du secteur (phase, neutre et terre), déconnectez la fiche du cordon secteur de la prise.
- 16) La fiche du cordon secteur doit demeurer accessible en tout temps.
- 17) **MISE EN GARDE** – Pour réduire les risques d'incendie ou d'électrocution, n'exposez pas cet appareil aux intempéries ou à l'humidité.
- 18) N'exposez pas cet appareil à l'humidité ou aux projections liquides. Ne posez pas de récipient rempli de liquide, tel qu'un vase, sur cet appareil.
- 19) Maintenez un espace d'au moins 15 cm (6 pouces) à l'arrière de l'appareil pour laisser circuler l'air et permettre une ventilation et un refroidissement convenables.
- 20) **ATTENTION** – Pour les amplificateurs de puissance montés en Rack, ne placez pas de câbles et matériaux à proximité des côtés de l'appareil. Laissez l'appareil refroidir pendant 2 minutes avant de le retirer du Rack.
- 21) Les amplificateurs, les haut-parleurs, les enceintes, les casques et écouteurs (selon le cas) peuvent produire des niveaux sonores très élevés qui peuvent causer des dommages auditifs temporaires ou permanents. Réglez le volume avec modération.
- 22) **AVIS DE CONFORMITÉ AUX NORMES DE LA COMMISSION FÉDÉRALE SUR LES COMMUNICATIONS** : Cet appareil a été testé et répond aux normes de la Commission Fédérale Américaine sur les Communications dans la catégorie des équipements numériques de Classe B, alinéa 15 des normes FCC. Ces normes ont été conçues pour offrir une protection raisonnable contre les interférences en environnement résidentiel. Cet équipement génère et peut émettre des fréquences radio. S'il n'est pas utilisé selon les indications de ce mode d'emploi, il peut générer des interférences néfastes aux communications radio. Il n'existe aucune garantie contre l'apparition de ces interférences, qu'elle que soit l'installation. Si cet appareil génère des interférences néfastes aux réceptions radio ou télévision (ce qui peut être aisément déterminé en plaçant l'appareil sous/hors tension), l'utilisateur se doit d'essayer de corriger ces interférences par l'un des moyens suivants : ré-orientez ou déplacez l'antenne de réception, éloignez l'appareil du récepteur, connectez l'appareil sur une ligne secteur différente de celle du récepteur. Consultez votre revendeur ou un technicien radio/TV qualifié si vous avez besoin d'aide pour combattre les interférences. **REMARQUE** : La société FMIC n'est pas responsable des modifications non-autorisées apportées à cet équipement et qui pourraient annuler sa conformité aux normes FCC, et / ou annuler sa conformité aux normes de sécurité.
- 23) **MISE EN GARDE** – Pour éviter d'endommager les produits munis de piles internes ou externes : • Les piles et/ou le produit dans lequel elles sont installées ne doivent pas être exposés à une chaleur excessive, comme les rayons du soleil, le feu, etc. • Il y a un risque d'explosion lorsque la pile n'est pas correctement connectée/remplacée. Remplacez-la uniquement par une pile de type identique ou équivalent, spécifié dans les instructions ou sur le produit.
- 24) **ATTENTION** – Déconnectez l'appareil du secteur et laissez-le refroidir avant de toucher ou de remplacer les lampes.
- 25) **ATTENTION** – Veuillez vous assurer que l'appareil soit mis à la terre avant de connecter la fiche au secteur. De la même façon, assurez-vous que la terre soit déconnectée en dernier lorsque vous déconnectez la prise du secteur.
- 26) Les équipements de CLASSE I (mis à la terre avec une fiche secteur à trois broches) doivent être impérativement connectés à une prise SECTEUR avec terre.



INSTRUÇÕES DE SEGURANÇA IMPORTANTES



O relâmpago com símbolo de cabeça de flecha dentro de um triângulo equilátero destina-se a alertar o utilizador para a presença de "tensão perigosa" dentro da estrutura do produto que pode ter magnitude suficiente para representar um risco de choque eléctrico para as pessoas.



O ponto de exclamação dentro do triângulo equilátero destina-se a alertar o utilizador para a presença de instruções de funcionamento e manutenção (assistência técnica) na documentação que acompanha o produto.

- 1) Leia estas instruções.
- 2) Guarde estas instruções.
- 3) Cumpra todas as advertências.
- 4) Siga todas as instruções.
- 5) Não utilize este aparelho próximo de água.
- 6) Limpe apenas com um pano seco.
- 7) Não bloqueie quaisquer orifícios de ventilação. Instale de acordo com as instruções do fabricante.
- 8) Não instale próximo de fontes de calor, tais como radiadores, saídas de ar quente, fogões ou outros aparelhos (incluindo amplificadores) que produzam calor.
- 9) Não anule a finalidade de segurança da ficha polarizada ou de ligação à terra. Uma ficha polarizada possui duas lâminas, sendo uma delas mais larga do que a outra. Uma ficha de ligação à terra possui duas lâminas e um terceira ponta de ligação à terra. A lâmina larga ou a terceira ponta são fornecidas para sua segurança. Se a ficha fornecida não couber na sua tomada, consulte um electricista para substituir a tomada obsoleta.
- 10) Proteja o cabo de alimentação eléctrica do aparelho para que não seja pisado ou dobrado especialmente nas fichas, nos receptáculos ou no ponto onde o cabo sai do aparelho.
- 11) Utilize apenas acessórios/peças especificados pelo fabricante.
- 12) Utilize o aparelho apenas com o carrinho, suporte, tripé ou mesa especificados pelo fabricante ou vendidos com o aparelho. Quando utilizar um carrinho, tenha cuidado ao deslocar a combinação carrinho/aparelho para evitar ferimentos provocados por uma possível queda.
- 13) Desligue este aparelho durante trovoadas ou quando não for utilizá-lo por um longo período de tempo.
- 14) Solicite todas as reparações a pessoal de assistência qualificado. É necessária assistência técnica quando o aparelho se tiver danificado de alguma forma como, por exemplo, o cabo de alimentação ou a ficha estão danificados, foram derramados líquidos ou caíram objectos para dentro do aparelho, o aparelho esteve exposto a chuva ou humidade, o aparelho não funciona normalmente ou sofreu uma queda.
- 15) Para desligar por completo este aparelho da corrente eléctrica de CA, desligue a ficha do cabo de alimentação do receptáculo de CA.
- 16) A ficha eléctrica do cabo de alimentação irá permanecer pronta a funcionar.
- 17) **ADVERTÊNCIA** – Para reduzir o risco de incêndio ou choque eléctrico, não exponha este aparelho a chuva ou humidade.
- 18) Não exponha este equipamento a gotejamento ou salpicos e certifique-se de que não são colocados objectos com líquidos, tais como jarras, sobre o equipamento.
- 19) Mantenha desobstruído pelo menos 15,25 cm de espaço por trás da unidade para que a unidade disponha de ventilação e arrefecimento adequados.
- 20) **CUIDADO** – Para amplificadores montados numa estante, mantenha todas as ligações eléctricas e materiais afastados das partes laterais da unidade e deixe a unidade arrefecer durante 2 minutos antes de retirar de uma estante.
- 21) Amplificadores, sistemas de alto-falantes, e fones de ouvido (se equipado) são capazes de produzir níveis de pressão de som muito altos que podem causar lesões auditivas temporárias ou permanentes. Seja cauteloso ao configurar e ajustar os níveis de volume durante o uso.
- 22) **FCC AVISO DE CUMPRIMENTO**: Este equipamento foi testado e concluiu-se que o mesmo obedece aos limites de dispositivos digitais Classe B, de acordo com os termos da Parte 15 das regras FCC. Estes limites são projetados para oferecer uma proteção razoável contra interferências prejudiciais em instalações residenciais. Este equipamento gera, usa e pode radiar energia de rádio frequência e se não for usado de acordo com as instruções, pode causar interferências prejudiciais a comunicações de rádio e não há garantia alguma de que tal interferência não ocorra em alguma instalação em particular. Se este equipamento vier a causar interferências prejudiciais à recepção de rádio ou televisão, o que pode ser determinado ao se ligar e desligar o equipamento, aconselha-se o usuário a tentar corrigir a interferência através de uma ou mais das seguintes medidas: reorientar ou reposicionar a antena, aumentar a separação entre o equipamento e receptor, conectar o equipamento a uma tomada ou um circuito distinto daquele do receptor. Consulte um revendedor ou um técnico de rádio/TV experiente se precisar de ajuda para resolver o problema de interferência. **NOTA**: A FMIC não se responsabiliza por modificações de equipamento não autorizadas que possam violar as regras FCC, e / ou que anulem as certificações de segurança do produto.
- 23) **ADVERTÊNCIA** – Para manter a segurança do produto, no caso de produtos com pilhas (conjunto de pilhas) internas ou externas: • As pilhas e/ou o produto no qual estão instaladas, não devem ser expostos a temperaturas excessivas, tal como a luz solar directa, fogo, ou temperaturas semelhantes. • Pode existir um risco de explosão se a pilha estiver ligada/colocada de forma incorrecta. Substitua apenas por pilhas de tipo equivalente ou idêntico ao especificado nas instruções ou no produto.
- 24) **AVISO** – Desconecte a unidade e permite-o de resfriar-se antes tocar ou trocar as válvulas de vácuo.
- 25) **AVISO** – Providencie uma conexão terra antes de ligar seu aparelho à tomada. E, quando estiver desconectando o terra, certifique-se de ter desconectado antes de puxar o fio ligado à corrente eléctrica.
- 26) A aparelhagem com construção CLASS I (tipo terra com um plugue de 3 pinos) deve ser conectado a uma tomada eléctrica MAINS com uma conexão terra de proteção.

IMPORTANTI NORME DI SICUREZZA



Il simbolo del fulmine con la punta a freccia, racchiuso in un triangolo equilatero, avverte l'utente della presenza di tensione pericolosa non isolata all'interno del prodotto, sufficiente a costituire un rischio di shock elettrico per le persone.



Il punto esclamativo all'interno di un triangolo equilatero avvisa l'utente della presenza di importanti istruzioni per il funzionamento e la manutenzione incluse nel materiale informativo che accompagna il prodotto.

- 1) Leggere queste istruzioni.
- 2) Conservare queste istruzioni.
- 3) Rispettare tutte le avvertenze.
- 4) Seguire tutte le istruzioni.
- 5) Non usare questo apparecchio vicino all'acqua.
- 6) Pulire unicamente con un panno asciutto.
- 7) Non ostruire le prese di aerazione. Installare secondo le istruzioni fornite dal costruttore.
- 8) Non installare vicino a fonti di calore come caloriferi, diffusori di calore, stufe o altri dispositivi che producono calore (inclusi gli amplificatori).
- 9) Non annullare la sicurezza garantita dalla spina polarizzata o con messa a terra. Le spine polarizzate sono caratterizzate da due lamine, di cui una più grande dell'altra. Le spine con messa a terra dispongono di due lame e di un terzo polo per la messa a terra. La lamina grande o il terzo polo sono contemplati per garantire la sicurezza. Se la spina del cavo fornito in dotazione non si adatta alla presa, consultare un elettricista per sostituire la presa obsoleta.
- 10) Proteggere il cavo di alimentazione perché non venga calpestato, tirato o piegato, in particolare vicino alla presa e al punto in cui il cavo esce dal dispositivo.
- 11) Usare solo accessori/componenti specificati dal costruttore.
- 12) Usare solo carrelli, supporti, treppiedi, staffe o tavoli specificati dal costruttore o venduti con l'apparecchio. Quando si usa un carrello, fare attenzione nello spostare la combinazione carrello/apparecchio per evitare lesioni causate dal ribaltamento. 
- 13) Scollegare il dispositivo durante i temporali con fulmini o in caso di lunghi periodi di inutilizzo.
- 14) Per l'assistenza tecnica rivolgersi sempre a personale qualificato. È necessaria l'assistenza quando il dispositivo risulta danneggiato in qualunque modo (ad esempio: cavo di alimentazione o spina danneggiati, liquido versato o oggetti caduti nel dispositivo, dispositivo esposto a pioggia o umidità, funzionamento non normale o dispositivo caduto).
- 15) Per scollegare completamente l'apparecchio dalla presa di rete CA togliere la spina del cavo di alimentazione dalla presa CA.
- 16) La spina di rete del cavo di alimentazione deve essere sempre facilmente accessibile e operabile.
- 17) **AVVERTENZA** - Per ridurre il rischio di incendio o di shock elettrico, non esporre questo apparecchio alla pioggia o all'umidità.
- 18) Non esporre il dispositivo a sgocciolamenti o a spruzzi di alcun liquido ed assicurarsi che nessun oggetto contenente liquidi, come vasi, venga collocato su di esso.
- 19) Lasciare almeno 15 cm di spazio libero dietro al dispositivo per consentire una corretta aerazione e il raffreddamento dell'unità.
- 20) **ATTENZIONE** - Per gli amplificatori di potenza montati all'interno di un rack, mantenere tutti i cavi e gli oggetti lontani dai fianchi laterali del dispositivo e, prima di estrarlo dal rack-case, lasciarlo raffreddare per 2 minuti.
- 21) Gli amplificatori, i sistemi di altoparlanti e le cuffie/dispositivi in-ear (se presenti) possono generare livelli audio con un'elevata pressione sonora, in grado di causare danni temporanei o permanenti all'udito. Quindi, durante l'uso è opportuno prestare molta attenzione nell'impostazione e regolazione dei livelli di volume.
- 22) **CONFORMITÀ FCC**: questo prodotto è stato testato ed è risultato conforme ai limiti stabiliti per i dispositivi digitali di Classe B, ai sensi della Parte 15 delle Normative FCC. I valori limite intendono assicurare ragionevoli margini di protezione dalle interferenze nelle installazioni a carattere residenziale. Questo dispositivo genera, impiega e può emettere energia in radiofrequenza e può causare interferenze dannose alle comunicazioni radio se non viene installato e utilizzato secondo le istruzioni. Non viene comunque garantita l'assenza completa di interferenze in situazioni particolari. Se il dispositivo causa interferenze e disturbi alla ricezione radio o televisiva (evento che può essere accertato spegnendo e riaccendendo l'unità), l'utente può cercare di risolvere il problema adottando una o più delle seguenti misure: riorientare o riposizionare l'antenna di ricezione; allontanare l'apparecchio dal ricevitore; collegare l'attrezzatura a una diversa presa elettrica in modo che attrezzatura e ricevitore si trovino su circuiti diversi. Per assistenza, rivolgersi al rivenditore o a un tecnico radiotelevisivo qualificato. **NOTA**: FMIC non sarà responsabile di alcuna modifica non autorizzata che provochi una violazione delle norme FCC e/o invalidi le certificazioni di sicurezza del prodotto.
- 23) **AVVERTENZA** - Per preservare la sicurezza dell'unità, prodotti con batterie interne o esterne (battery-pack): • Le batterie e/o il prodotto in cui queste sono installate non devono essere esposti a calore eccessivo, come luce solare, fuoco o simili. • Se la batteria viene collegata/sostituita in modo non corretto può sussistere il rischio di esplosione. Sostituire solo con batterie dello stesso tipo o equivalente, come specificato nelle istruzioni o sul prodotto.
- 24) **CAUTELA** - Prima di toccare/sostituire le valvole, disconnettere l'unità e lasciarla raffreddare.
- 25) **ATTENZIONE** - Prima di collegare la spina alla rete elettrica, assicurarsi che la presa disponga di messa a terra. Inoltre, nel disconnettere la connessione con messa a terra, assicurarsi di aver precedentemente scollegato la spina dalla rete elettrica.
- 26) Gli apparati in CLASSE I (con messa a terra mediante spina a tre-poli) devono essere collegati alla presa di corrente elettrica tramite una connessione protettiva con messa a terra.

WICHTIGE ANWEISUNGEN ZU IHRER SICHERHEIT



Das Symbol Blitz und Pfeil in einem gleichseitigen Dreieck soll den Benutzer vor dem Vorhandensein nicht isolierter „gefährlicher Spannung“ im Gehäuse des Produkts warnen, die möglicherweise hoch genug ist, um ein Stromschlagrisiko darzustellen.



Das Ausrufezeichen in einem gleichseitigen Dreieck soll den Benutzer auf wichtige Bedienungs- und Wartungsanweisungen (Serviceanweisungen) in den dem Produkt beiliegenden Broschüren aufmerksam machen.

- 1) Lesen Sie diese Anweisungen.
- 2) Bewahren Sie diese Anweisungen auf.
- 3) Beachten Sie alle Warnhinweise.
- 4) Befolgen Sie alle Anweisungen.
- 5) Benutzen Sie die Vorrichtung nie in der Nähe von Wasser.
- 6) Nur mit trockenem Tuch reinigen.
- 7) Belüftungsöffnungen nicht blockieren. Den Anweisungen des Herstellers entsprechend installieren.
- 8) Installieren Sie die Vorrichtung nicht in der Nähe von Wärmequellen wie Radiatoren, Heizkörpern, Herden oder anderen Geräten (insbesondere Verstärkern), die Wärme erzeugen.
- 9) Achten Sie darauf, den Sicherheitszweck des verpolungssicheren oder geerdeten Steckers nicht zu umgehen. Ein verpolungssicherer Stecker ist mit zwei flachen Stiften ausgestattet, von denen einer breiter ist als der andere. Ein geerdeter Stecker ist mit zwei Stiften und einer Erdbuchse ausgestattet. Der breitere Stift oder die Erdbuchse dienen Ihrer Sicherheit. Sollte der mitgelieferte Stecker nicht in Ihre Steckdose passen, wenden Sie sich zum Austausch der veralteten Steckdose an einen Elektriker.
- 10) Schützen Sie das Stromkabel davor, dass darauf getreten oder dass es besonders am Stecker, an Steckerleisten oder an der Austrittsstelle aus dem Gerät geknickt wird.
- 11) Verwenden Sie nur vom Hersteller zugelassenes Zubehör.
- 12) Benutzen Sie das Gerät nur mit den vom Hersteller festgelegten oder gemeinsam mit dem Gerät verkauften Wagen, Ständern, Stativen, Halterungen oder Tischen. Achten Sie bei Benutzung eines Wagens darauf, dass das gemeinsam mit dem Wagen bewegte Gerät nicht kippt und zu Verletzungen führt. 
- 13) Ziehen Sie bei Gewittern oder bei längeren Stillstandzeiten den Netzstecker des Geräts.
- 14) Überlassen Sie alle Wartungsarbeiten qualifiziertem Personal. Ein Service wird erforderlich, wenn das Gerät in irgendeiner Weise beschädigt wurde, beispielsweise bei Beschädigung des Netzsteckers oder des Netzkabels, wenn Flüssigkeiten über das Gerät vergossen wurden oder Gegenstände in das Gerät gefallen sind, das Gerät Regen oder Feuchtigkeit ausgesetzt war, nicht ordnungsgemäß funktioniert oder fallen gelassen wurde.
- 15) Ziehen Sie den Netzstecker aus der Steckdose, um das Gerät vollständig vom Wechselstromnetz zu trennen.
- 16) Der Netzstecker des Netzkabels muss jederzeit betriebsbereit sein.
- 17) **WARNHINWEIS**: Um die Gefahr vom Feuer oder Stromschlag zu vermeiden, darf das Gerät nicht Regen oder Feuchtigkeit ausgesetzt werden.
- 18) Lassen Sie nicht zu, dass Flüssigkeiten auf das Gerät tropfen oder gespritzt werden können, und achten Sie darauf, dass keine mit Wasser gefüllten Gegenstände wie Vasen auf das Gerät gestellt werden.
- 19) Achten Sie auf mindestens 15 cm Abstand hinter dem Gerät für die ungehinderte Luftzirkulation und Kühlung des Geräts.
- 20) **VORSICHT**: Bei in Regalen (Racks) montierten Verstärkern ist die gesamte Verkabelung und sämtliches Material von den Seiten des Gerätes fernzuhalten; lassen Sie das Gerät vor Entnahme aus dem Rack zwei Minuten lang abkühlen.
- 21) Verstärker, Lautsprechersysteme und Ohr/Kopfhörer (falls getragen) können sehr hohe Schalldruckpegel erzeugen und dadurch vorübergehende oder dauerhafte Hörschäden verursachen. Gehen Sie vorsichtig vor, wenn Sie während des Betriebs die Lautstärkepegel einstellen oder nachregeln.
- 22) **FCC-KONFORMITÄTSHINWEIS**: Dieses Gerät wurde geprüft und entspricht den Einschränkungen für Class B Digitalgeräte, gemäß Part 15 der FCC-Vorschriften. Diese Einschränkungen sollen angemessenen Schutz vor schädlichen Interferenzen bei der Installation in Wohngebieten bieten. Dieses Gerät erzeugt, verwendet und kann Funkfrequenzenergie ausstrahlen und kann, wenn es nicht gemäß den Anleitungen betrieben wird, schädliche Interferenzen bei der Rundfunkkommunikation erzeugen. Es gibt allerdings keine Garantien, dass bei einer bestimmten Installation keine Interferenzen auftreten. Wenn dieses Gerät schädliche Interferenzen beim Radio- oder TV-Empfang verursacht, was sich durch Aus- und Einschalten des Geräts feststellen lässt, sollte der Anwender versuchen, die Interferenzen durch eine oder mehrere der folgenden Maßnahmen zu beseitigen: Die Empfangsantenne neu ausrichten oder neu positionieren; die Entfernung zwischen Gerät und Empfänger erhöhen; das Gerät an die Steckdose eines anderen Stromkreises als den des Empfängers anschließen; einen Fachhändler oder erfahrenen Radio/TV-Techniker um Hilfe bitten. **HINWEIS**: Die FMIC ist nicht verantwortlich für unautorisierte Gerätemodifikationen, die möglicherweise die FCC-Vorschriften verletzen und/oder die Sicherheitszertifikate des Produkts ungültig machen.
- 23) **WARNHINWEIS**: Zur Aufrechterhaltung der Sicherheit von mit internen oder externen Batterien (Akkumulatoren) betriebenen Produkten ist folgendes zu beachten: • Die Batterien sowie das Produkt, in dem sie installiert sind, dürfen keiner übermäßigen Hitze (durch Sonneneinstrahlung, Feuer usw.) ausgesetzt werden. • Bei unsachgemäßem Anschluss/Austausch der Batterien besteht Explosionsgefahr. Der Austausch darf nur mit Batterien des gleichen oder gleichwertigen Typs erfolgen, der in den Anweisungen oder am Produkt angegeben ist.
- 24) **VORSICHT** - Ziehen Sie den Netzstecker und lassen Sie das Gerät abkühlen, bevor Sie die Vakuumröhren berühren/ersetzen.
- 25) **VORSICHT** - Stellen Sie einen Erdungsanschluss her, bevor Sie den Netzstecker in die Netzsteckdose stecken. Unterbrechen Sie den Erdungsanschluss erst, nachdem Sie den Netzstecker aus der Netzsteckdose gezogen haben.
- 26) CLASS I Geräte (geerdet mit einem 3-Stift Stecker) müssen an eine Netzsteckdose mit Schutzerde angeschlossen werden.

WAŻNE INSTRUKCJE DOTYCZĄCE BEZPIECZEŃSTWA



Symbol błyskawicy ze strzałką w obrębie trójkąta równobocznego ostrzega użytkownika przed nieizolowanym niebezpiecznym napięciem w środku obudowy urządzenia, którego wartość wystarcza do porażenia człowieka prądem.



Wykrzyknik wewnątrz trójkąta równobocznego zwraca uwagę użytkownikowi, że w instrukcji obsługi znajdują się ważne wskazówki dotyczące obsługi i konserwacji (serwisowania).

- 1) Przeczytaj niniejszą instrukcję.
- 2) Zachowaj niniejszą instrukcję.
- 3) Przestrzegaj wszystkich ostrzeżeń.
- 4) Postępuj zgodnie z wytycznymi.
- 5) Nie używaj tego urządzenia w pobliżu wody.
- 6) Do czyszczenia używaj wyłącznie suchej szmatki.
- 7) Nie zasłaniaj otworów wentylacyjnych. Zainstaluj urządzenie zgodnie z instrukcją producenta.
- 8) Nie instaluj urządzenia w pobliżu źródeł ciepła takich jak grzejniki, nawiewy, piece lub inne urządzenia (również wzmacniacze), które generują ciepło.
- 9) Nie usuwaj zabezpieczeń z wtyczek dwubiegunowych oraz wtyczek z uziemieniem. Wtyczka dwubiegunowa posiada dwa wtyki kontaktowe o różnej szerokości. Wtyczka z uziemieniem ma dwa wtyki kontaktowe i trzeci wtyk uziemienia. Szerszy wtyk kontaktowy lub dodatkowy wtyk uziemienia zapewniają bezpieczeństwo użytkownikowi. Jeśli format wtyczki urządzenia nie odpowiada standardowi gniazdka, należy zwrócić się do elektryka z prośbą o jego wymienienie.
- 10) Kabel sieciowy ułóż tak, aby nie był narażony na deptanie i działanie ostrych krawędzi. Dotyczy to zwłaszcza miejsc w pobliżu wtyczek, przedłużaczy i wyjścia z urządzenia.
- 11) Używaj wyłącznie sprzętu dodatkowego i akcesoriów zalecanych przez producenta.
- 12) Używaj jedynie zalecanych przez producenta lub znajdujących się w zestawie wózków, stojaków, statywów, uchwyty i stołów. W przypadku posługiwania się wózkami zachowaj szczególną ostrożność w trakcie przewożenia zestawu, aby uniknąć niebezpieczeństwa potknięcia się i zranienia.
- 13) W trakcie burzy oraz na czas dłuższego nieużywania urządzenia wyjmij wtyczkę z gniazdka sieciowego.
- 14) Wykonywanie wszelkich napraw zlecaj jedynie wykwalifikowanym pracownikom serwisu. Przeprowadzenie przeglądu technicznego staje się konieczne, jeśli urządzenie zostało w jakikolwiek sposób uszkodzone (dotyczy to także kabla sieciowego i wtyczki), jeśli do wnętrza urządzenia dostały się przedmioty lub ciecz, jeśli urządzenie wystawione było na działanie deszczu lub wilgoci, jeśli urządzenie nie funkcjonuje poprawnie oraz kiedy spadło na podłogę.
- 15) Aby całkowicie odłączyć urządzenie od zasilania, wyjmij wtyczkę kabla sieciowego z gniazdka.
- 16) Wtyczka kabla sieciowego powinna być łatwo dostępna.
- 17) **OSTRZEŻENIE** – Aby zmniejszyć ryzyko pożaru lub porażenia prądem, nie wystawiaj urządzenia na działanie deszczu lub wilgoci.
- 18) Urządzenie nie powinno być narażone na kąpienie lub rozlanie płynu, nie należy na nim stawiać przedmiotów wypełnionych cieczą np. wazonów.
- 19) Należy zagwarantować minimalną przestrzeń 15,25 cm z tyłu urządzenia niezbędną dla utrzymania prawidłowej wentylacji.
- 20) **UWAGA** – W przypadku wzmacniaczy montowanych w szafie wszystkie przewody i materiały powinny znajdować się z dala od boków urządzenia, a przed wyjęciem urządzenia z szafy rackowej należy odczekać 2 minuty, pozwalając mu ostygnąć.
- 21) Wzmacniacze, systemy głośników oraz słuchawki (jeżeli znajdują się w zestawie) mogą generować bardzo wysokie ciśnienie akustyczne będące w stanie spowodować tymczasowe lub trwałe uszkodzenie słuchu. Zachowaj ostrożność podczas ustawiania i regulacji poziomu głośności.
- 22) **OŚWIADCZENIE O ZGODNOŚCI Z PRZEPISAMI FCC:** To urządzenie zostało przetestowane i uznane za zgodne z ograniczeniami dotyczącymi urządzeń cyfrowych klasy B na podstawie części 15 przepisów FCC. Powyższe normy zostały opracowane z myślą o zapewnieniu odpowiedniej ochrony przed szkodliwymi zakłóceniami mogącymi wystąpić w instalacjach mieszkalnych. Niniejsze urządzenie wytwarza, wykorzystuje i może emitować energię o częstotliwości radiowej. Jeżeli nie jest ono zainstalowane i użytkowane zgodnie z instrukcją producenta, może powodować zakłócenia odbioru radiowego i telewizyjnego. Nie ma gwarancji, że zakłócenia nie wystąpią w danej instalacji. Jeżeli urządzenie powoduje szkodliwe zakłócenia działania usług komunikacji radiowej, które można wykryć, wyłączając i włączając urządzenie, zaleca się wyeliminowanie takich zakłóceń przez podjęcie następujących działań: zmianę orientacji anteny odbiorczej; odsunięcie urządzenia od odbiornika; podłączenie urządzenia do innego gniazdka, tak aby urządzenie i odbiornik znajdowały się w różnych obwodach. W razie potrzeby należy zasięgnąć porady sprzedawcy lub doświadczonego technika radio-telewizyjnego. **UWAGA:** Firma Fender Musical Instruments Corporation nie ponosi odpowiedzialności za samodzielne modyfikacje sprzętu, które mogą naruszać przepisy FCC i/lub powodować unieważnienie certyfikatów bezpieczeństwa urządzeń.
- 23) **OSTRZEŻENIE** – W przypadku urządzeń z wewnętrznymi lub zewnętrznymi (akumulatorami) bateriami: -Nie należy narażać baterii na działanie wysokich temperatur, np. światła słoneczne, ogień i tym podobne. -Nieprawidłowe włożenie/wymiana baterii może powodować ryzyko wybuchu. Wymieniaj tylko na taki sam lub równoważny typ baterii określony w instrukcji lub na urządzeniu.
- 24) **UWAGA** – Przed dotknięciem/wymienieniem lamp próżniowych, odłącz urządzenie i pozwól mu ostygnąć.
- 25) **OSTRZEŻENIE** – Przed podłączeniem wtyczki do sieci zasilającej zapewnij uziemienie. Przed odłączeniem uziemienia wyjmij najpierw wtyczkę z gniazdka.
- 26) **URZĄDZENIA KLASY I** (uziemione za pomocą wtyczki trzystykowej) podłącza się do gniazda sieciowego z ochronnym złączem uziemienia.



BEZPEČNOSTNÍ POKYNY



Symbol błyskawicy umieszczony w równostrannym trójkątniku upozorňuje na to, že v zařízení se mohou nacházet součásti pod "nebezpečně vysokým napětím", které může způsobit poranění elektrickým proudem.



Wykrzykník umístěný v rovnostranném trojúhelníku upozorňuje na důležité informace týkající se provozu nebo údržby (oprav) uvedené v dokumentaci přiložené k produktu.

- 1) Přečtěte si tyto pokyny.
- 2) Ušchovejte tyto pokyny.
- 3) Věnujte pozornost všem upozorněním.
- 4) Dodržujte veškeré pokyny.
- 5) Nepoužívejte tento přístroj v dosahu vody.
- 6) Čištěte výhradně suchou textilí.
- 7) Nezakrývejte větrací otvory. Instalujte v souladu s pokyny výrobce.
- 8) Neinstalujte v blízkosti zdrojů tepla (radiátory, výdechy ústředního topení, kamna) nebo jiných přístrojů, které vyzařují teplo (včetně zesilovačů).
- 9) Nepodceňujte bezpečnostní účel polarizované nebo uzemňovací zástrčky. Polarizovaná zástrčka má dva kolíky s rozdílnou šířkou. Uzemňovací zástrčka má dva kolíky plus zemnicí kolík. Šířší třetí kolík zajišťuje vaši bezpečnost. Pokud zástrčka dodaná s produktem není vhodná pro vaši zásuvku, kontaktujte elektrikáře, který v případě potřeby provede výměnu zastaralého typu zásuvky.
- 10) Napájecí kabel chraňte před pošlapáním, obzvlášť na místech poblíž zástrček, zásuvek a v místě, kde kabel vychází z přístroje.
- 11) Používejte pouze příslušenství odpovídající předpisům výrobce.
- 12) Používejte pouze vozík, stojan, trojnožku, držák nebo stůl odpovídající předpisům výrobce nebo dodaný s přístrojem. Pokud používáte vozík, postupujte při převozu přístroje s nejvyšší opatrností. Jen tak předejdete zraněním vzniklým při převrnutí a pádu.
- 13) Odpojte napájení přístroje při bouři nebo pokud přístroj delší dobu nepoužíváte.
- 14) Veškeré opravy svěřte kvalifikovaným servisním pracovníkům. Servisní zásah je nutný, pokud dojde k jakémukoli poškození přístroje, např. poškození napájecího kabelu, vniku kapalin nebo cizích předmětů do přístroje, pokud byl přístroj vystaven dešti nebo zvýšené vlhkosti, nepracuje normálně anebo spadl na zem.
- 15) Chcete-li přístroj úplně odpojit od zdroje napájení, vytáhněte zástrčku napájecího kabelu ze zásuvky.
- 16) Zástrčka napájecího kabelu musí zůstat vždy volně přístupná.
- 17) **UPOZORNĚNÍ** – Riziko požáru nebo zásahu elektrickým proudem snížíte tím, že přístroj nebudete používat v dešti nebo ve vlhkém prostředí.
- 18) Zabraňte, aby na přístroj kapala nebo stříkala voda, a zajistěte, aby na přístroji nebyly umístěné nádoby naplněné kapalinami, např. vazy.
- 19) Při instalaci udržujte za přístrojem volný prostor minimálně 15,25 cm (6 palců), aby mohlo docházet k dostatečnému odvětrávání a chlazení přístroje.
- 20) **POZOR** – U zesilovačů umístěných v racku dběte na to, aby veškerá kabeláž a další materiál nebyly umístěny po stranách přístroje. Před vyjmutím přístroje z racku ho nechte 2 minuty vychladnout.
- 21) Zesilovače, zvukové aparatury a sluchátka (pokud jsou součástí dodávky) mají schopnost vyzařovat akustický tlak o značné intenzitě, což může vést k dočasnému nebo trvalému poškození sluchu. Proto při nastavování úrovně hlasitosti postupujte velice opatrně.
- 22) **UPOZORNĚNÍ FCC:** Toto zařízení bylo testováno a vyhovuje limitům pro digitální zařízení třídy B podle části 15 pravidel FCC. Tyto limity jsou navrženy tak, aby poskytovaly přiměřenou ochranu proti škodlivému rušení při instalaci v domácnosti. Toto zařízení generuje, používá a může vyzařovat vysokofrekvenční energii a není-li použito v souladu s pokyny, může způsobit škodlivé rušení rádiových komunikací. Neexistuje žádná záruka, že k rušení při konkrétní instalaci nedojde. Pokud toto zařízení způsobuje škodlivé rušení příjmu rozhlasu nebo televize, což lze ověřit zapnutím a vypnutím zařízení, doporučujeme uživateli, aby se pokusil napravit rušení pomocí jednoho nebo více z následujících opatření: přeorientovat nebo přemístit přijímací anténu, zvýšit odstup mezi zařízením a přijímačem, připojit zařízení do zásuvky v jiném obvodu než využívá přijímač. Pokud budete potřebovat pomoc s odstraněním rušení, kontaktujte prodejce nebo zkušeného rádio/TV technika. Poznámka: Společnost FMIC nese odpovědnost za neoprávněné úpravy zařízení, které by mohly porušit směrnice FCC, nebo neplatné certifikáty bezpečnosti výrobků.
- 23) **UPOZORNĚNÍ** – Zachování bezpečnosti u výrobků s integrovanými nebo externími bateriemi (napájecími články): -Baterie nebo produkt, ve kterém jsou instalovány, nesmí být vystaveny nadměrnému působení tepla, např. přímému slunci, ohni atd. -Při nesprávném zapojení/umístění baterie může vzniknout nebezpečí výbuchu. Používejte pouze baterie odpovídající typu uvedenému v návodu k použití produktu.
- 24) **POZOR** – Když se hodláte dotýkat lamp nebo je vyměňovat, odpojte přístroj od napájení a nechte ho vychladnout.
- 25) **UPOZORNĚNÍ** – Předtím než připojíte přístroj k napájení, zapojte uzemnění. Předtím než uzemnění odpojíte, přesvědčte se, že jste odpojili napájení.
- 26) Přístroj konstrukce třídy I (tříkolíkový napájecí kabel s uzemněním) musí být zapojen do napájecí zásuvky s ochranným uzemněním.

DÔLEŽITÉ BEZPEČNOSTNÉ POKYNY



Symbol blesku s šípmým hrotom v rovnostrannom trojuholníku upozorňuje používateľa na prítomnosť neizolovaného „nebezpečného napätia“ vo vnútri krytu výrobu, ktoré môže byť dostatočne vysoké na to, aby predstavovalo riziko úrazu elektrickým prúdom.



Výkričník v rovnostrannom trojuholníku upozorňuje používateľa na prítomnosť dôležitých prevádzkových a údržbových (servisných) pokynov v literatúre priloženej k výrobku.

- 1) Prečítajte si tieto pokyny.
- 2) Uchovajte tieto pokyny.
- 3) Dbajte na všetky varovania.
- 4) Dodržiavajte všetky pokyny.
- 5) Nepoužívajte tento prístroj v blízkosti vody.
- 6) Čistite len suchou handričkou.
- 7) Nezakrývajte žiadne vetracie otvory. Inštalujte podľa pokynov výrobu.
- 8) Neinštalujte v blízkosti žiadnych tepelných zdrojov ako sú radiátory, regulátory tepla, pece alebo iné prístroje (vrátane zosilňovačov), ktoré produkujú teplo.
- 9) Nepodceňujte bezpečnostný účel polarizovanej alebo uzemňovacej zástrčky. Polarizovaná zástrčka má dve čepele, z ktorých je jedna širšia ako druhá. Uzemňovacia zástrčka má dve čepele a tretí uzemňovací hrot. Široká čepeľ alebo tretí hrot sú vybavené pre vašu bezpečnosť. Ak dodaná zástrčka nepasuje do vašej zásuvky, poraďte sa o výmene zastaranej zásuvky s elektrikárom.
- 10) Chránite napájací kábel pred pošliapaním alebo pricviknutím najmä pri zástrčkách, zásuvkách a v bode, kde vychádza z prístroja.
- 11) Používajte len doplnky a príslušenstvo odporúčané výrobcom.
- 12) Používajte len s vozíkom, stojanom, trojnožkou, držiakom alebo stolíkom predpísaným výrobcom alebo dodávaným spolu s prístrojom. Pri použití vozíka buďte opatrní počas presúvania zostavy vozík/prístroj, aby sa zabránilo zraneniu spôsobenému prevrátením.
- 13) Odpojte tento prístroj od elektrického napájania počas búrok alebo keď ho nebudete používať dlhšiu dobu.
- 14) Všetky opravy zverte kvalifikovanému servisnému personálu. Oprava je potrebná, ak bol prístroj akýmkoľvek spôsobom poškodený, ako je napríklad poškodenie napájacieho kábla alebo zástrčky, rozliatie kvapaliny alebo pád objektov na prístroj, vystavenie prístroja dažďu alebo vlhkosti, nenormálna prevádzka alebo pád prístroja.
- 15) Ak chcete prístroj úplne odpojiť od napájania striedavým prúdom, vyťahnite zástrčku napájacieho kábla zo sieťovej zásuvky.
- 16) Sieťová zástrčka napájacieho kábla musí byť ľahko dostupná.
- 17) **VAROVANIE** – Pre zníženie rizika požiaru alebo úrazu elektrickým prúdom nevystavujte tento prístroj dažďu alebo vlhkosti.
- 18) Nevystavujte tento prístroj kvapkajúcej alebo striekajúcej vode, a zaistite, aby sa na zariadenie neumiestňovali žiadne objekty naplnené tekutinou, ako napríklad vázy.
- 19) Za prístrojom nechajte aspoň 15,25 cm (6 palcov) neobmedzeného vzdušného priestoru na umožnenie riadneho vetrania a chladenia prístroja.
- 20) **UPOZORNENIE** – Pri zosilňovačoch zabudovaných do raku ponechajte všetky kabeľy a materiály mimo bočných strán prístroja a pred vyťahnutím z rakového obalu nechajte prístroj vychladnúť na 2 minúty.
- 21) Zosilňovače, reproduktorové systémy a slúchadlá (ak sú vo výbave) sú schopné produkovať veľmi vysoké hladiny akustického tlaku, ktorý môže spôsobiť škodlivé alebo trvalé poškodenie sluchu. Pri používaní buďte opatrní pri nastavovaní a upravovaní hlasitosti.
- 22) **VYHLÁSENIE O ZHODE S PREDPISMI FEDERÁLNEJ KOMISIE PRE KOMUNIKÁCIU - FCC (USA):** Toto zariadenie bolo testované a vyhovuje limitom pre digitálne zariadenie triedy B podľa časti 15 pravidiel FCC. Tieto limity sú navrhnuté tak, aby poskytovali primeranú ochranu proti škodlivému rušeniu pri inštalácii v domácnosti. Toto zariadenie generuje, používa a môže vyžarovať vysokofrekvenčnú energiu a ak nie je použité v súlade s pokynmi, môže spôsobiť škodlivé rušenie rádiovkej komunikácie a neexistuje žiadna záruka, že pri konkrétnej inštalácii nedôjde k rušeniu. Ak toto zariadenie spôsobí škodlivé rušenie prijmu rozhlasu alebo televízie, čo sa dá overiť zapnutím a vypnutím zariadenia, odporúčame používateľovi, aby sa pokúsil napraviť rušenie pomocou jedného alebo viacerých z nasledujúcich opatrení: preorientujte alebo premiestnite prijímaciu anténu, zväčšite odstup medzi zariadením a prijímačom, pripojte zariadenie do zásuvky v inom obvode ako je pripojený prijímač. Obráťte sa na predajcu alebo skúseného rádio/TV technika, ak budete potrebovať pomoc s problémom rušenia. **POZNÁMKA:** Spoločnosť FMIC nebude zodpovedná za neoprávnené úpravy zariadenia, ktoré by mohli porušiť pravidlá FCC a/alebo zrušiť platnosť bezpečnostných certifikátov výrobu.
- 23) **VAROVANIE** - Pre zachovanie bezpečnosti výrobkov, výrobu s vnútornými alebo externými (jednotky batériových zdrojov) batériami: •Batérie a/alebo výrobok, v ktorom sú nainštalované, sa nesmú vystavovať nadmernému teplu, napríklad slnečnému žiareniu, ohňu alebo podobne. •Môže nastať nebezpečenstvo výbuchu, ak bude batéria nesprávne pripojená/vymenená. Vymieňajte jedine za rovnaký alebo ekvivalentný typ batérií uvedený v návode alebo na výrobku.
- 24) **UPOZORNENIE** - Pred dotýkaním sa/výmenu elektrónok odpojte prístroj a nechajte ho vychladnúť.
- 25) **VAROVANIE** - Pred pripojením zástrčky do siete zaistite jej uzemnenie. A pri odpájaní uzemnenia sa uistite, že odpájate až po vyťahnutí zástrčky zo zásuvky.
- 26) Prístroj s konštrukciou TRIEDY I (typ s uzemnením s trojhrotovou zástrčkou) musí byť pripojený do sieťovej zásuvky s ochranným uzemňovacím pripojením.



POMEMBNA VARNOSTNA NAVODILA



Symbol strele s puščico znotraj enakostraničnega trikotnika je namenjen opozarjanju uporabnika na prisotnost neizolirane "nevarne napetosti" znotraj ogrođa izdelka, ki je lahko dovolj visoka, da bi človeku povzročila električni udar.



Klicaj znotraj enakostraničnega trikotnika je namenjen opozarjanju uporabnika na prisotnost pomembnih navodila za upravljanje in vzdrževanje (servisiranje), ki se nahajajo v uporabniškem priročniku, ki je priložen k izdelku.

- 1) Preberite ta navodila.
- 2) Shranite ta navodila.
- 3) Upoštevajte vse varnostne napotke.
- 4) Skrbno se ravajte po vseh navodilih.
- 5) Naprave ne uporabljajte v bližini vode.
- 6) Čistite samo s suho krpo.
- 7) Ne zakrivajte odprtín za prezačevanje. Namestite v skladu z navodili proizvajalca.
- 8) Ne nameščajte v bližini vira toplote, kot so radiatori, grelna telesa, peči ali druge naprave (vključno z ojačevalci), ki proizvajajo toploto.
- 9) Ne uničite zaščitne polariziranega ali ozemljenega električnega vtiča. Polariziran vtič ima dva različno široka vtična lista. Ozemljen vtič ima dva vtična lista in tretji ozemljitveni roglj. Širši vtični list ali tretji ozemljitveni roglj je namenjen za vašo varnost. Če se priloženi vtič ne prilega vaši vtičnici, se posvetujte z električarjem za zamenjavo zastarele vtičnice.
- 10) Poskrbite, da nihče ne stopi na napajalni kábel ter da ne bo prepigiban, še posebej v bližini vtičev, vtičnic in v točki, kjer izstopijo iz naprave.
- 11) Uporabljajte samo dodatno opremo, ki jo navaja proizvajalec.
- 12) Uporabljajte samo vozíček, stojalo, statív ali mizo, ki jo priporoča proizvajalec ali pa ste jo kupili z napravo. Pri uporabi vozíčka bodite previdni pri premikanju vozíčka z napravo, da se izognete poškodbam pri prevrnitvi naprave.
- 13) V primeru nevihte ali kadar je ne uporabljate dlj časa, napravo izključite iz napajanja.
- 14) Servisiranje prepustite kvalificiranemu servisnemu osebu. Servisiranje je potrebno, če je naprava bila na kakršen koli način poškodovana (na primer poškodovana napajalni kábel ali vtič), če je po napravi bila polita tekočina ali če je na njo padel kakšen predmet, če je naprava bila izpostavljena dežju ali vlagi, če ne deluje pravilno ali če je naprava padla na tla.
- 15) Da napravo popolnoma izključite iz električnega napajanja, iztaknite vtič napajalnega kábla iz vtičnice.
- 16) Vtič napajalnega kábla mora biti vedno dostopen in delujoč.
- 17) **OPOZORILO** – Za zmanjšanje možnosti požara ali električnega udara, naprave ne izpostavljajte dežju ali vlagi.
- 18) Naprave ne izpostavljajte kapljanju ali škropljenju in poskrbite, da objekti napolnjeni s tekočino, kot so na primer vaze, niso postavljeni na napravi.
- 19) Za napravo zagotovite najmanj 6 palcev (15,25 cm) neoviranega zračnega prostora in s tem omogočite neovirano prezačevanje in hlajenje.
- 20) **OPOZORILO** – Pri ojačevalcih nameščenih na stojalih, poskrbite, da kabli in ostali materiali niso speljani ob straneh naprave ter dovolite, da se naprava ohladi za dve minuti, preden je odstranite iz ogrođa stojala.
- 21) Ojačevalci in sistemi visoko zmogljivih zvočnikov ter slušalke (če so priložene) lahko proizvedejo zelo visok zvočni tlak, ki lahko povzroči časno ali dolgotrajno poškodbo sluha. Med uporabo bodite previdni pri nameščanju in uravnavanju nivoja glasnosti.
- 22) **OBVESTILO O SKLADNOSTI S PREDPISI FCC:** Pri preizkusu te naprave je bilo ugotovljeno, da naprava ustreza omejitvam za digitalne naprave razreda B (v skladu s 15. delom Pravilnika FCC). Namen teh omejitev je zagotoviti primerno zaščito pred škodljivimi radijskimi motnjami v stanovanjskem okolju. Naprava lahko ustvarja, uporablja in oddaja energijo radijskih frekvenc in lahko moti radijske signale, če ni uporabljena v skladu z navodili. Nobenega zagotovila ni, da se motnje ne bodo pojavile pri določenih namestitvi. Če ta naprava povzroča škodljive radijske motnje pri sprejemu radijskega in televizijskega signala, kar lahko ugotovite tako, da napravo izključite in ponovno vključite, naj uporabnik poskusi odpraviti motnje tako, da sledi enemu ali večim od naslednjih ukrepov: preusmerite ali premestite sprejemno anteno, povečajte razdaljo med napravo in sprejemnikom, napravo priključite na električni tokokrog, ki se razlikuje od tistega na katerem je priključen sprejemnik. Posvetujte se z izkušenim RTV tehnikom, če potrebujete pomoč pri odpravljanju motenj. **OPOMBA:** FMIC ne odgovarja za nepoblaščen spremembe na napravi, ki lahko kršijo pravila FCC in/ali razveljavijo varnostne certifikate izdelka.
- 23) **OPOZORILO** – Za zagotavljanje varnosti izdelka pri izdelkih z notranjimi ali zunanji baterijami (skupki baterij) upoštevajte naslednja navodila: •Baterije in/ali izdelek v kategoriji so nameščene, ne izpostavljajte povečani temperaturi, kot na primer soncu, ognju in podobno. • V primeru, da so baterije nepravilno povezane ali zamenjane, obstaja možnost eksplozije. Baterijo zamenjajte samo z enako baterijo ali z baterijo enakega tipa, ki je navedena v uporabniških navodilih ali na izdelku.
- 24) **OPOZORILO** – Napravo iztaknite iz napajanja in dovolite, da se ohladi, preden se dotaknete ali poskušate zamenjati elektrono.
- 25) **OPOZORILO** – Zagotovite ozemljeno povezavo preden priključite napajalni vtič v električno omrežje. Pri izklopu ozemljene povezave poskrbite, da povezavo izklopite po tem, ko ste napajalni vtič iztaknili iz električnega omrežja.
- 26) Naprava s konstrukcijo CLASS I (ozemljen tip s tretjim rogljem) mora biti povezana z vtičnico z zavarovano ozemljeno povezavo.

安全にご使用いただくために



二等辺三角形の中の矢印のついた稲妻の閃光のシンボルは、人に電気ショックを与えるに十分な、絶縁されていない「高電圧の危険」が製品のケース内にあることを警告するものです。



二等辺三角形の中の感嘆符は、重要な操作方法およびメンテナンス方法の記述が製品に付属の説明書にあることを示します。

- 以下の説明をお読みください。
- 本説明書を保存してください。
- 警告にはすべて注意してください。
- 使用方法にはすべて従ってください。
- 本装置は水の近くでは使用しないでください。
- 清掃は、乾いた布でのみ行ってください。
- 通気孔はふさがないようにしてください。製造元の手順書に従って設置してください。
- ラジエーター、ヒート レジスター、調理用コンロ、音響用アンプリファイア等の、熱を発生する機器の近くには設置しないでください。
- 極性プラグや接地プラグの安全機能を妨げないようにしてください。極性プラグは二つのブレードの一方が他方より幅広くなっています。接地型プラグには、二つのブレードに加えて接地ブロンクがあります。幅の広いブレードまたは3番目のブロンクは、安全用です。プラグがコンセントに合わないときは、電気技師に相談して旧式のコンセントを付け替えてください。
- 電源コードが踏まれたり、特にプラグ、便利レセプタクル、または装置から出てくる箇所であらぬように保護してください。
- メーカー指定の付属品/アクセサリのみを使用してください。
- カード、スタンド、三脚、ブラケット、テーブルは、メーカー指定のもの、または装置と共に販売されているもののみを使用してください。カードをご使用の場合は、カードと装置と一緒に移動させるとき、転倒によって怪我をされないようご注意ください。
- 稲妻が光っている間、また長期間で使用にならないときは、本装置の電源をプラグから抜いてください。
- メンテナンスはすべて、資格のあるメンテナ サービス要員に依頼してください。メンテナンスは装置が何らかの形で損傷した場合、例えば次のような場合に必要となります： 電源コードまたはプラグが損傷した場合、装置の中に液体がこぼれて入ったり、ものが落ちて入ったりした場合、装置が雨や湿気にさらされた場合、装置が正常に動作しない場合、装置を落としたりした場合。
- 本装置をAC主電源から完全に切り離すには、電源コードのプラグをACコンセントから抜いてください。
- 電源コードの電源プラグは、常に操作可能な状態にしておいてください。
- 警告** - 火災や電気ショックの危険を減らすため、本装置を雨や湿気にさらさないようにしてください。
- 本装置を水のしずくや水はねにさらさないでください。また、花瓶などの水の入ったものは本装置の上には絶対に置かないようにしてください。
- 本装置ユニットの適切な通気および冷却のため、その背後に少なくとも 15.5 cm のスペースを確保し、そこにはさえないようなものは置かないようにしてください。
- 注意** - ラックに搭載したパワー アンプリファイアの場合は、配線その他をユニットの側面から離しておいてください。また、ラックのケースからユニットを取り出す前にユニットを2分間冷却させてください。
- アンプリファイヤー、ラウドスピーカーシステムとイヤホン/ヘッドフォン (必要な場合) は、非常に大きな音圧レベルを生成し、一時的または恒久的な聴覚のダメージの原因となる場合があります。使用中のボリューム・レベルの認定と調整には注意が必要です。
- FCC準拠および警告： 本装置はFCC規制パート15によるクラスBデジタル装置の制限に準拠していることが、検査により証明されています。これらの制限は、住居での使用の際、有害な電波干渉から適切に保護することを目的としています。本装置は無線周波数エネルギーを生成、使用しており、外部に放射する可能性があるため、説明書に従って設置および使用しないと、無線通信を妨害するおそれがあります。ただし、特定の設置条件で電波干渉が起きないことを保証するものではありません。本装置がラジオやテレビの受信を妨害している場合は (本装置の電源をオン/オフして判断することができます)、次の方法で干渉が起きないようにしてください： 受信アンテナの向きを変えるか、設置場所を移動する。本装置と受信機の距離を離す。受信機を接続しているものとは別の回路のコンセントに本装置を接続する。電波干渉の解決に助けが必要な場合は、販売店または熟練したラジオ/テレビの技術者にご相談ください。 **注意**： 本装置にFCC準拠に抵触するおそれのある、承認されていない改造または変更をおこなった場合、装置に関する安全性認定は無効となり、FMICは一切の責任を負いません。
- 警告** - 安全確保のため、バッテリーを内蔵した、または外部バッテリー (バッテリーパック) を使用した製品をご使用の際は、次のことにご注意ください：
* バッテリーおよび/またはバッテリーが入った製品は、太陽光線、火、等の過度の熱にはさらさないでください。* バッテリーの接続/交換方法を誤ると、爆発の危険性があります。交換するときは、説明書または製品上に記載されたものと同じか、同等の種類のパッケージのみを使用してください。
- 注意** - 真空管に触る/交換する前に、製品をコンセントから抜き冷却させてください。
- 警告**： 電源に電源プラグを差し込む前に、接地されている接続を提供してください。また、接地されている接続を切断する場合は、電源から電源プラグを抜いてから接地を切断してください。
- クラス I 構造の機器 (3本ブロンクのプラグを持つ接地型) は、保護用接地接続を持つ電源コンセントに接続する必要があります。



重要安全说明



等辺三角形内帯箭頭の閃電符号提醒用户在产品的外壳内存在未绝缘的“危险电压”，其幅值可能足以对人体造成电击危险。



等辺三角形内の感嘆号提醒用户注意产品所附资料中重要的操作和维修 (维护) 说明。

- 阅读本说明。
- 保存本说明。
- 注意所有警告。
- 遵守所有的说明。
- 请勿在水面附近使用本设备。
- 仅使用干布进行清洁。
- 不要阻塞任何通风口。按照生产厂商的说明来进行安装。
- 不要在任何热源，诸如散热片、取暖器、炉子或其他发热的设备 (包括放大器) 附近安装。
- 不要牺牲有极性或接地插头的安全特性。有极性插头的其中一个插片比另一个宽。接地插头有两个插片和一个接地插片，这个较宽的接地插片是为您的安全而设计的。如果提供的插头不适合您的电源插座，请联系电工来更换过时的插座。
- 保护电源线不要被踩到或挤压，特别是在插头、插座或设备出线处。
- 仅使用生产厂商指定的附件/配件。
- 仅使用生产厂商指定或随设备附售的推车、底座、三脚架、托架或桌子。当使用推车时，请小心移动推车/设备以免其翻倒伤人。
- 在发生雷暴雨或长期不用时拔下设备插头。
- 请有资质的服务人员来进行所有维护。当设备遇到任何损坏是需要进行维护，比如电源线或插头损坏、溢液、设备中落入其他杂物、设备暴露在雨中或湿气中、设备工作不正常或曾经跌落。
- 为将设备完全从交流干路中断开，拔下交流插座的电源线。
- 电源供电的主插头应当随时可投入使用。
- 警告** - 为降低火灾或电击风险，请勿将本设备置于雨天或湿气之中。
- 不要让液体滴入或溅入设备，保证没有盛放液体的物品 (如花瓶) 放置在设备上。
- 在单元下保持至少 6 英寸 (15.25 厘米) 无阻碍的空间以保证单元良好通风散热。
- 注意** - 对于架式安装的功率放大器，所有走线和材料均应远离单元侧面，在从机架外壳中取出单元之前，应让单元冷却 2 分钟。
- 放大器和扬声器系统，以及耳塞/头戴式耳机 (如配备) 均可产生极高的声压级，可能导致暂时或永久性听力损伤。使用时应谨慎设定和调整音量。
- FCC 合规性声明：本装置经测试符合 FCC 规定第 15 章 B 级数字设备限制。这些限制旨在提供合理的保护，防止在住宅区安装时产生有害干扰。此设备产生、使用并辐射射频能量。如果不按说明安装和使用该设备，该设备可能对无线电通信造成有害干扰，但不能保证在特殊安装时不会发生这类干扰。如果可以通过关闭并打开设备来确定，此设备确实对无线电或电视接收造成有害干扰，建议用户尝试采取以下一种或多种措施来消除干扰：重新调整接收天线的朝向或位置。增大该设备与接收器之间的距离，将该设备连接到不同于接收器所用的另一插座上。在干扰方面如需帮助，请向经销商或有经验的无线电/电视技术人员咨询。注：FMIC 不对可能违反 FCC 规定并且/或使产品安全证失效的未经许可的设备更改负责。
- 警告** - 为维护产品安全，对于内装或外接 (电池包) 电池的产品：电池和/或安装电池的产品均不应暴露在诸如阳光、火焰等持续高温之下。· 电池连接/更换不当有爆炸危险。仅更换相同的或说明中或产品上指定电池。
- 注意** - 在触摸/更换电子管之前，拔掉单元插头并让其冷却。
- 警告** - 在干线插头连接到干线之前接上接地连接。同样地，断开接地时应保证干线插头已经从干线上断开。
- I 级结构 (三脚插头接地) 设备必须连接到带保护性接连接的 MAINS 插座上。
- 仅适用于海拔 2000m 以下地区安全使用。
- 仅适用于非热带气候条件下安全使用。



Fender®

PASSPORT® VENUE

Congratulations on your purchase of the Fender® Passport® Venue audio system. Your Passport is a self-contained, Portable audio system that includes everything you need for great sound anywhere you go! Carry your Passport as you would a suitcase. When you arrive, simply flip open the cabinet release latches and inside you'll discover two full-range speaker cabinets, a powered mixer, plus all the cables you'll need to get started.

Use your Passport as a public address system or to amplify musical instruments and singing. Connect a mobile device for music playback or play audio files directly from a USB flash drive. To capture a stereo mix of your performance simply connect a USB flash drive and hit "record".

The Passport's quick and easy set-up, its ability to cover large audiences and its simple operation are the hallmarks of this

innovative product. The Passport's control panel features both mono mic/line channels and stereo line channels with a variety of input jacks to provide you with superb flexibility in making connections.

Don't forget to visit www.fender.com/passport to see a full line of Passport accessories and more!

Please visit the individual product page at: www.fender.com/series/passport for full warranty details and instructions on how to get your amplifier serviced under warranty in U.S.A. and Canada; see your Fender distributor for warranty details in other countries.

PRODUCT REGISTRATION — Please visit: www.fender.com/product-registration

System Set-Up

1. Flip open the cabinet latches on top of the Passport and detach the speaker cabinets from the powered mixer section.

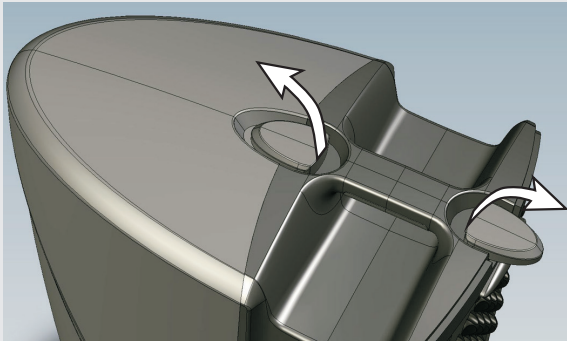

2. For optimal results, elevate the speaker cabinets on Passport Speaker Stands or on sturdy tables and place the speakers far apart to maximize stereo separation. Position the mixer close to where you will be performing so you will have easy access to the control panel.



3. Open the storage compartment on the rear of the mixer and remove the power cord and speaker cables.

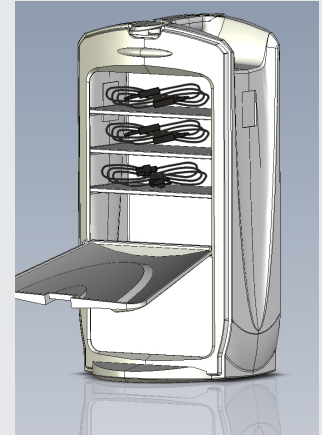

4. Plug the speaker cables into the left and right speaker jacks on the back of the mixer, then connect the corresponding left and right speakers. Make sure the power switch is off, then plug the supplied power cord into the power socket on the back of the mixer and the other end into a grounded AC power outlet.

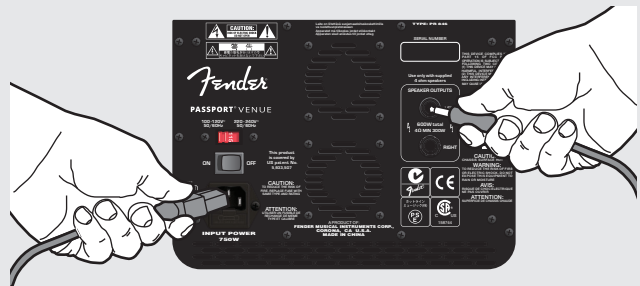

5. Connect each of your microphones, instruments and other sound sources into separate channels using the appropriate type of input jack. Use the mono channels on the left for monophonic sources such as microphones and use the stereo channels on the right for stereo/mono sources such as CD players, MP3 players, keyboards and other line level audio devices.



6. Rotate the MASTER VOLUME knob, all channel VOLUME knobs and all REVERB knobs fully counter-clockwise to start.



7. Turn on all equipment connected to the Passport first, then switch the Passport on. The Power LED on the Passport should illuminate green (Protect LED will illuminate briefly).



8. Turn the MASTER VOLUME knob up to 1/4 volume.

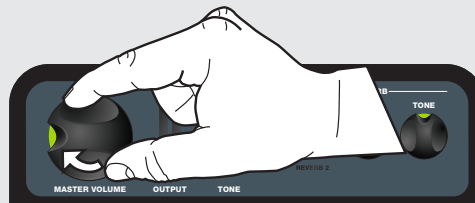

9. Connect a microphone (or other source) and use it at the intended level, while slowly turning up that Channel's VOLUME knob. Watch the signal LED above the VOLUME knob. The LED illuminates green when small signals are present, changes to yellow when the signal is strong, and turns RED when clipping (distortion) occurs from too strong of signals. For best performance, set the VOLUME and TONE controls so that the LED is yellow or green. If the LED is turning red, reduce the VOLUME or TONE knob settings. If the LED is still turning red after adjusting VOLUME/TONE, press the PAD button in.

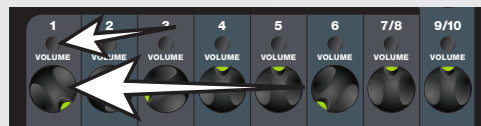

10. Setup each of the other channels in the same way. Use the channel VOLUME knobs to adjust the relative loudness of each channel until you get the right overall balance, then use the MASTER VOLUME knob to adjust everything together. The MASTER VOLUME knob on your Passport has signal level meters. If you see the meters illuminate into the red zone, turn down the MASTER VOLUME knob.



11. Start with each of the tone knobs (TONE, TREBLE, BASS) in the center detent position. At this setting they have no equalization effect. From there you can experiment by turning each tone control to see what sounds best to you. If possible, have someone walk to each corner of the room and make sure the settings and speaker positions provide clear and consistent coverage throughout your audience.



Basic set-up is now complete! The following pages contain detailed information on each of the Passport Venue's many features.

Master Controls



- A MASTER VOLUME** — Use to adjust the overall loudness of your Passport. When this knob is rotated fully counter-clockwise, there will be no sound coming out of the Passport speakers.
- B LEVEL METERS** — Indicates left/right power amp signal levels. If the level meters illuminate into the *red* zone, reduce the MASTER VOLUME level to prevent sound distortion and to avoid amplifier overload and shutdown (see Power/Protect LED **V**) to reset the unit after a protect mode shutdown).
- C TONE** — Use to adjust the overall tone character of your Passport. Select the center detent position for no equalization. Rotate clockwise to boost high frequencies and reduce lows, or conversely, rotate counter-clockwise to reduce highs and boost lows.
- D REVERB SELECT** — Press to select a Reverb type. Both Reverbs are excellent for various source materials such as vocals, acoustic guitar, drums, etc.
 - Reverb 1** — Dark hall reverb to bright plate reverb (depending on tone setting). Short to long diffusion (depending on time setting).
 - Reverb 2** — Medium dark to bright hall reverb (depending on tone setting). Short to very long diffusion (depending on time setting).
- E REVERB TIME** — Adjusts the length of the Reverb tail.
- F REVERB TONE** — Adjusts the tone character of the Reverb effect.

Channel Controls

- G SIGNAL PRESENT / CLIP INDICATOR** — This LED illuminates green to indicate an input signal level is present in the channel. It turns orange when the input signal level gets closer to clipping and red during clipping (distorting). If you see *red*, reduce the input signal level at the source, or press the PAD **K** button in.
- H VOLUME** — Use to adjust each channel's volume relative to the loudness of the other channels.
- I TREBLE / BASS** — Use to adjust the tone character of each channel. In the center detent position the tone control is "flat" and has no effect on the channel's sound.
- J REVERB** — Adjusts the level of the Reverb effect in each channel.
- K PAD** — Press in to reduce the input sensitivity of the channel by 20dB if the source level is too high (see **G** above).

Channel 1-4 Inputs

- L XLR** — Connect microphones or line level sources here. Use of the PAD button is recommended for line level (powered) signals.

- M PHANTOM POWER** — If your microphones require phantom power, press this button to supply 48V phantom power to Channels 1-4. **Warning: Phantom power will be applied to all four jacks. Never apply phantom power to ribbon mics!**

Line/Instrument Channel 5 & 6

- N LINE / INSTRUMENT** — For passive instruments (such as electric guitars and basses) press the LINE/INSTR. switch in (on) to activate the high-impedance (Hi-Z) instrument pre-amplifier. If clipping (distortion) occurs and/or for line-level inputs, leave the LINE/INSTR. switch in the out (off) position.
- O 1/4"** — Connect Instrument or line-level signals here.



Stereo Channel 7/8 & 9/10

- P 1/8" STEREO** — Plug your MP3 player, computer, or other line-level, stereo source into this jack.
- Q 1/4" LEFT (MONO) / RIGHT** — Plug a line-level stereo source that requires separate 1/4" connections for each channel, into these jacks. You can also use a stereo channel as a mono channel by using only the L/Mono jack (mono output will be through both speakers).



Front Panel Outputs



- R STEREO / PHONES OUT** — Connect recording equipment or headphones here. MASTER VOLUME does not effect this output, but each of the channel controls do.
- S LEVEL** — Adjusts the output level of the PHONES OUT and MONO OUT jacks to accommodate the input level requirements of your external equipment.
- T MONO OUT** — Use this output to connect to a powered monitor. The signal level is pre-MASTER VOLUME control, but can be adjusted with the LEVEL control **S**.
- U SUB OUT** — Output connection for a powered subwoofer such as the Fender® PS-512. This jack automatically activates a 120Hz high-pass filter on the main speaker outputs when a plug is inserted. Output connection for a powered subwoofer such as the Fender® PS-512. Set the external subwoofer's "Crossover Frequency" control to 120Hz. The subwoofer's "Volume" or "Level" control can be adjusted to give the desired amount of bass.



Bass signals require more power than any other signals, and will quickly max out the Passport System. Connecting a subwoofer to this jack automatically removes the bass signals (below 120Hz) from the main Passport amp and speakers, allowing it to focus on everything except for bass, while the external Subwoofer handles the bass. This will result in a louder and better sounding system.

Power / Protect LEDs



- V POWER / PROTECT** — The Power LED will illuminate green when the Passport is turned on. If the Protect LED illuminates red, the Passport amplifier has shutdown to protect itself from electrical or

thermal trouble. The Passport will reset itself as soon as the problem has been resolved. If the Passport will not reset and the Protect light stays red even after you've tried different power outlets and given it time to cool down, take it to an authorized Fender Service Center. If neither LED illuminates when powered on, check the Fuse (EE) in the Power Socket.

USB Record / Playback

The Passport Venue features an integrated USB playback/record system that allows you to playback .wav and .mp3 files as well as record .wav audio files using a USB flash drive.



Use Channel 8 to control USB playback level and tone and use the Channel 8 Signal Indicator (C) to monitor recording levels.

- W** **USB** — Plug your USB flash drive in here.
- X** **RECORD** — Press to record a new track, then press again to stop recording. The button will illuminate during recording. Tracks are recorded in stereo as 16 bit/44.1kHz .wav files. **NOTE:** USB recording levels are determined by the Channel VOLUME (H) knobs. If your recording is too quiet, increase the levels on the channels that are too soft, but be careful, if you hear distortion you have increased the levels too much!

Tracks recorded to your USB flash drive will be saved with sequential filenames: "Venue Track 1" then "Venue Track 2," etc. Each recorded track will always be named sequentially after the last track recorded, even if tracks earlier in the sequence have been deleted. For example, if you delete "Venue Track 1" but not "Venue Track 2," the next track recorded will be named "Venue Track 3." **NOTE:** If a recording exceeds 2GB in size (approximately 3 hours of recording time) it will be divided into separate, sequentially named files; a small gap in the recording may be present between files.

- Y** **PLAY / PAUSE** — Press to play the tracks on your USB flash drive. Press again to pause playback and the button will flash. Press and hold for 2 seconds to stop completely (button turns off). Pressing the next time will start playback from the first track on the USB flash drive.

Tracks on your USB flash drive will play back in alphanumerical order, with the numbered track titles playing first.

- Z** **PREVIOUS** — Press to jump to the beginning of the current track, or within the first 3 seconds of the current track to skip to the beginning of the previous track. Press and hold for 2 seconds for reverse scan.
- AA** **NEXT** — Press to jump to the beginning of the next track. Press and hold for 2 seconds to forward scan.

Erasing Tracks Recorded to Flash Drive:

To erase only the tracks you recorded to the USB flash drive but nothing else: Press and hold + until starts to blink, then press . All four buttons will flash sequentially. To abort the operation before erasing has started, press any button other than .

Formatting your Flash Drive:

To completely wipe all files from your USB flash drive: Press and hold + + until & flash slowly. Then press once and & will flash rapidly. Press again and formatting will begin. All four buttons will flash sequentially. To abort the operation before formatting has started, press either or .

Rear Panel

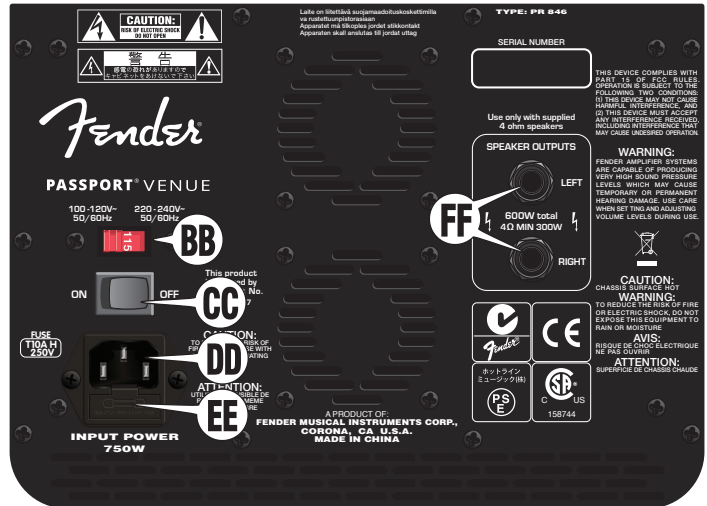

- BB** **VOLTAGE SELECTOR** — Change this setting only if you travel to a country that requires a different voltage setting.
- CC** **POWER** — Switches the Passport on-off.
- DD** **POWER SOCKET** — Connect to a grounded AC outlet in accordance with the proper Voltage Selector (BB) setting.
- EE** **FUSE** — To replace a failed fuse, unplug the power cord, then pry the fuse holder out of the Power Socket (DD). Only use a fuse of the same type and rating.
- FF** **SPEAKER OUTPUTS** — Connect the Passport speakers here using the cables provided.

Specifications

TYPE:	PR 846	
PART NUMBERS:	6947000000 (120V~, 60Hz) 6947001900 (110V~, 60Hz) TW DS 6947004900 (230V~, 50Hz) UK 6947006900 (230V~, 50Hz) EU DS 6947008900 (220V~, 50/60Hz) CN DS 6947013900 (240V~, 50Hz) MA DS	6947000900 (120V~, 60Hz) DS 6947003900 (240V~, 50Hz) AU DS 6947005900 (220V~, 50Hz) ARG DS 6947007900 (100V~, 50/60Hz) JP DS 6947009900 (220V~, 60Hz) ROK DS
POWER REQUIREMENT:	750W	
FUSE:	T10A H, 250V	
DIMENSIONS:	Height: 23 in (58.4 cm) Depth: 11 in (27.9 cm)	Width: 29 in (73.6 cm)
WEIGHT:	44 lb (20 kg)	

Product specifications are subject to change without notice.

USB Specifications and Formats

USB file format:	FAT16, FAT32
MP3 bit rate:	8k-320Kbps, sample rate: 8K-48kHz, VBR is supported
WAV (PCM) Playback:	8/16bit, sample rate <=48kHz
WAV (PCM) Recording:	16bit, 44.1K sample rate, stereo

For more detailed USB information, log on to fender.com and visit the Support area.

Felicidades por su compra del sistema audio Fender® Passport® Venue. ¡Su nuevo Passport es un sistema audio portátil, todo-en-uno que incluye todo lo necesario para conseguir un gran sonido allí donde vaya! Lleve su Passport como si fuese una maleta con ruedas. Cuando llegue a su destino, simplemente suelte los cierres del equipo y dentro encontrará dos recintos acústicos de rango completo, una mesa de mezclas autoamplificada, un micrófono y todo los cables que necesitará para ponerse en marcha.

Use su Passport como un sistema de megafonía o para amplificar instrumentos musicales y/o su voz. Puede conectar un dispositivo móvil para la reproducción de música o reproducir directamente ficheros audio desde una unidad flash USB. Si quiere capturar una mezcla stereo de su interpretación, conecte simplemente una unidad flash USB y pulse "record".

La facilidad de montaje y configuración del Passport, su capacidad para cubrir grandes espacios y su sencillo manejo son los puntos clave de este producto innovador. El panel de control del Passport

dispone de canales de micro/línea mono y canales de línea stereo con una amplia variedad de conectores de entrada para que disponga de la máxima flexibilidad a la hora de realizar las conexiones.

¡No se olvide de visitar la web www.fender.com/passport para ver toda la línea de accesorios para su Passport y muchas más cosas!

Visite la página específica de este producto en: www.fender.com/series/passport. Allí encontrará todos los detalles relativos a la garantía e instrucciones sobre qué hacer si tiene que reparar su aparato en los Estados Unidos y Canadá; vaya a la web de su distribuidor Fender local para encontrar esta misma información para el resto de países.

REGISTRO DEL PRODUCTO — Visite la web: www.fender.com/product-registration

Configuración del sistema

1. Abra los cierres que están en la parte superior del Passport y separe los recintos acústicos de la sección de mezclador autoamplificado.

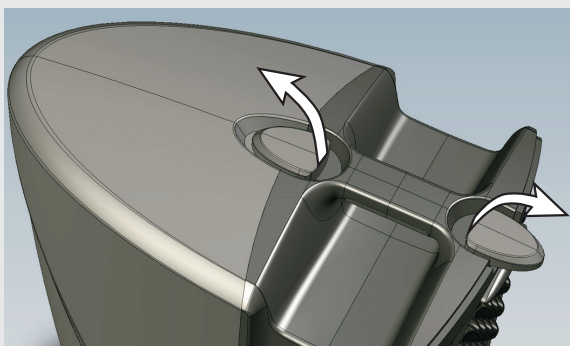

2. Para conseguir los mejores resultados, coloque los altavoces sobre unos soportes de altavoz Passport o sobre unas bases firmes y sólidas y sepárelos para maximizar la imagen stereo. Coloque la mesa de mezclas cerca de Vd. para poder acceder fácilmente al panel de control.



3. Abra la tapa del compartimento de la parte trasera del mezclador y extraiga el cable de alimentación y los cables de altavoz.

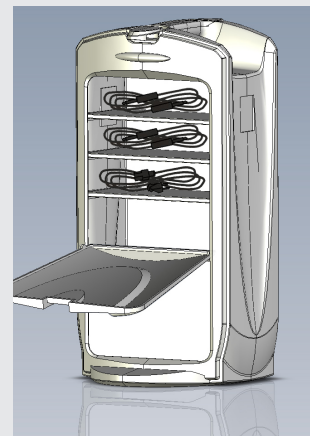

4. Conecte los cables de altavoz en las tomas de altavoz izquierda y derecha de la parte trasera del mezclador y conéctelos después a los altavoces correspondientes. Asegúrese que la unidad esté apagada y después coloque un extremo del cable de alimentación en la toma de corriente de la parte trasera del mezclador y el otro en una salida de corriente alterna con toma de tierra.

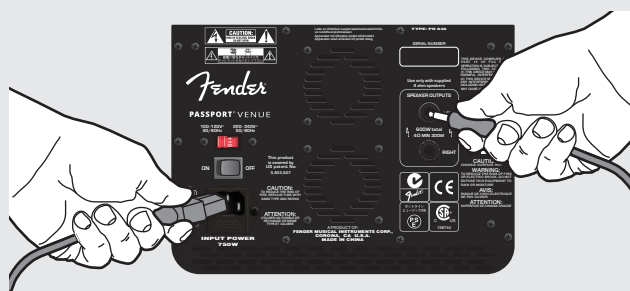

- Conecte los micrófonos, instrumentos y el resto de fuentes de sonido en canales independientes, usando el tipo adecuado de conector de entrada. Use los canales mono de la izquierda para fuentes monofónicas como los micros y los canales stereo de la derecha para fuentes mono/stereo como reproductores de CD, MP3, teclados y otros dispositivos de audio con nivel de línea.



- Para empezar, gire el mando MASTER VOLUME, los mandos VOLUME de todos los canales y todos los mandos REVERB totalmente a la izquierda.



- Encienda primero los dispositivos conectados al Passport, y después el Passport. El piloto Power debería encenderse en verde (el LED Protect se iluminará de forma breve).

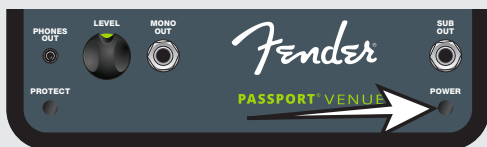

- Suba el mando de volumen master a 1/4 del total.

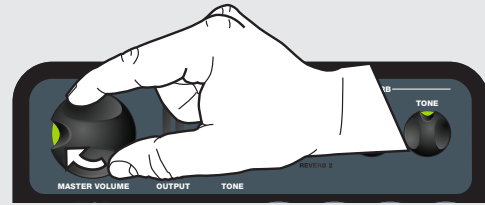

- Conecte un micrófono (u otra fuente) y úselo al nivel al que quiera mientras sube lentamente el mando VOLUME de ese canal. Compruebe el piloto de señal que está encima del mando VOLUME. El piloto se iluminará en verde cuando sean detectadas señales a bajo nivel, en amarillo cuando la señal sea más potente y en ROJO cuando se produzca distorsión (saturación) por una señal demasiado potente. Para conseguir el mejor rendimiento, ajuste los controles VOLUME y TONE de tal forma que el piloto se ilumine en amarillo o verde. Si lo hace en rojo, reduzca el ajuste de los mandos VOLUME o TONE. Si aun así el piloto sigue en rojo, pulse el botón PAD.

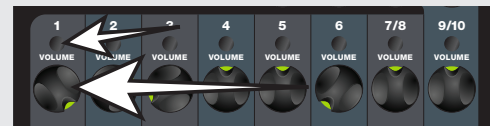

- Configure el resto de canales de la misma forma. Utilice los mandos VOLUME de canal para ajustar el volumen relativo de cada canal hasta que consiga el balance global correcto y use después el mando MASTER VOLUME para ajustar el volumen global. Este mando MASTER VOLUME dispone de medidores de nivel de señal. Si observa que se ilumina la zona ROJA de los mismos, reduzca el ajuste del mando MASTER VOLUME.



- Empiece con todos los mandos de tono (TONE, TREBLE, BASS) en su muesca central. Con este ajuste no tendrá efecto de ecualización. A partir de ahí, puede experimentar girando estos controles hasta conseguir el sonido que más le guste. Si es posible, de una vuelta por toda la sala para asegurarse de que sus ajustes y la posición de los altavoces ofrece una cobertura sonora limpia y consistente en toda la zona de público.



¡La configuración básica ya está completa! En las páginas siguientes encontrará información en detalle de cada una de las funciones del Passport Event.

Controles master



- A MASTER VOLUME** — Uselo para ajustar el volumen global de su Passport. Cuando gire este mando a su tope izquierdo, no será emitido ningún sonido por los altavoces Passport.
- B MEDIDORES DE NIVEL** — Indican los niveles de señal izquierda/derecha de la etapa de potencia. Si se ilumina la zona roja, reduzca el nivel de volumen master para evitar distorsión del sonido y que el amplificador se sobrecargue y apague (vea Piloto Power/Protect **V** para saber cómo reiniciar la unidad tras un apagado de seguridad).
- C TONE** — Uselo para ajustar el carácter tonal global de su Passport Pro. Elija la posición de muesca central si no quiere ecualización. Gírelo a la derecha para realzar los agudos y reducir los graves o a la izquierda para el efecto inverso.
- D REVERB SELECT** — Púlselo para elegir un tipo de Reverb. Ambos tipos son excelentes para todos tipos de material fuente como voces, guitarra acústica, batería, etc.
 - Reverb 1** — Reverb de salón oscuro a reverb brillante de láminas (dependiendo del ajuste de tono). Difusión de corta a larga (dependiendo del ajuste de tiempo).
 - Reverb 2** — Reverb de salón de tipo medio oscuro a brillante (dependiendo del ajuste de tono). Difusión de corta a larga (dependiendo del ajuste de tiempo).
- E REVERB TIME** — Ajusta la longitud de la cola de la reverb.
- F REVERB TONE** — Ajusta el carácter tonal del efecto reverb.

Control de canal

- G PILOTO INDICADOR DE SEÑAL / SATURACIÓN** — Se ilumina en verde para indicarle que hay una señal presente en el canal. Pasa a naranja si el nivel de la señal se acerca a la saturación y cambia al color rojo si la señal llega a la saturación (distorsión). Si se ilumina en rojo, reduzca el nivel de la señal de entrada en el origen o pulse el botón PAD **K**.
- H VOLUME** — Uselo para ajustar el volumen de cada canal en relación al volumen del resto.
- I TREBLE / BASS** — Uselos para ajustar el carácter tonal de cada canal. En la posición de muesca central la respuesta es "plana", por lo que no hay ningún efecto sobre el sonido del canal.
- J REVERB** — Ajusta el nivel del efecto de reverb de cada canal.
- K PAD** — Pulse este botón para reducir la sensibilidad de la entrada del canal en 20 dB si el nivel de la fuente es muy elevado (vea **G** anterior).



Entradas de canal 1-4

- L XLR** — Conecte aquí micrófonos o fuentes de nivel de línea. Recomendamos que use el botón PAD para señales de nivel de línea (amplificadas).
- M PHANTOM POWER** — Si sus micros necesitan alimentación fantasma, pulse este botón para activar este voltaje de 48 V en los canales 1-4.



Precaución: La alimentación fantasma será aplicada a los cuatro conectores a la vez. ¡No aplique nunca alimentación fantasma a micros de cinta!

Canales de línea/instrumento 5 y 6

- N LINE / INSTRUMENT** — Para instrumentos pasivos (como guitarras o bajos eléctricos), pulse el interruptor LINE/ INSTR. para activar el previo de instrumentos de alta impedancia (Hi-Z). Si se produce saturación (distorsión) y/o cuando use entradas de nivel de línea, deje el interruptor LINE/INSTR en la posición off (sin pulsar).
- O 1/4" (6,3 mm)** — Conecte aquí señales de nivel de línea o instrumento.



Canales stereo 7/8 y 9/10

- P 3,5 mm STEREO** — Conecte a esta toma su reproductor de MP3, ordenador u otra fuente de nivel de línea stereo.
- Q 6,3 mm LEFT (MONO) / RIGHT** — Conecte a estas tomas una fuente de nivel de línea stereo que necesite conexiones de 6,3 mm independientes para cada canal. También puede usar un canal stereo como un canal mono usando solo la toma L/MONO (la salida mono será enviada a ambos altavoces).



Salidas del panel frontal



- R STEREO / PHONES OUT** — Conecte aquí un dispositivo de grabación o unos auriculares. El control MASTER VOLUME no afecta a esta salida, pero sí los controles de cada canal.
- S LEVEL** — Este control ajusta el nivel de salida de las tomas PHONES OUT y MONO OUT para adaptar la señal a los requisitos de nivel de entrada del dispositivo externo.
- T MONO OUT** — Use esta salida para conectar esta unidad a un monitor autoamplificado. El nivel de esta señal es pre-control de volumen MASTER, pero puede ajustarla con el control LEVEL **S**.
- U SUB OUT** — Conexión de salida para un subwoofer autoamplificado como el Fender® PS-512. Esta toma hace que se active de forma automática un filtro pasa-altos de 120 Hz en las salidas principales de altavoz en cuanto conecte una clavija. Ajuste el control de "frecuencia de crossover" del subwoofer a 120 Hz. Puede ajustar los controles de "volumen" o "nivel" del subwoofer para conseguir el nivel de graves que quiera.



Las señales graves necesitan más potencia que el resto de señales por lo que sobrecargarán rápidamente el sistema Passport. La conexión de un subwoofer a esta toma eliminará automáticamente las señales graves (por debajo de 120 Hz) del amplificador y altavoces principales del Passport, lo que le permitirá enfocarse en todo excepto los graves, mientras que el Subwoofer externo se ocupará de ellos. El resultado de esto será un sistema con un sonido más potente y mejor.

Pilotos Power/Protect



- V POWER / PROTECT** — El piloto Power se iluminará en verde en cuanto encienda el Passport. Si el piloto Protect se ilumina en rojo, eso indicará que el amplificador del Passport se ha apagado para protegerse contra un problema eléctrico o de temperatura. El Passport se reiniciará tan pronto como haya sido solucionado el problema. Si el Passport no se reinicia y el piloto Protect sigue iluminado en rojo incluso después de que haya probado con distintas salidas de corriente y haya dejado que la unidad se refrigere, lleve este aparato a un servicio técnico Fender Service. Si ninguno de los LEDs se ilumina al encender la unidad, compruebe el fusible **EE**.

Grabación / reproducción USB

El Passport Venue dispone de un sistema integrado de grabación/reproducción USB que le permite reproducir ficheros .wav y .mp3 así como grabar ficheros audio .wav usando una unidad flash USB.



Use el canal 8 para controlar el nivel de reproducción y el tono USB y el indicador de señal de dicho canal (G) para monitorizar el nivel de grabación.

- W** **USB** — Conecte aquí su unidad flash USB.
- X** **RECORD** — Pulse en para grabar una nueva pista y después de nuevo en él para detener la grabación. El botón se iluminará durante la grabación. Las pistas son grabadas en stereo como ficheros .wav a 16 bits/44.1kHz. **NOTA:** Los niveles de grabación USB son determinados por los mandos **VOLUME** (H) de canal. Si su grabación es demasiado silenciosa, aumente el nivel de los canales que suenen débiles, ¡pero tenga cuidado porque si detecta distorsión es que habrá aumentado excesivamente los niveles!

Las pistas grabadas en su unidad flash USB serán almacenadas con nombres secuenciales: "Venue Track 1", "Venue Track 2," etc. A cada pista grabada se le asignará siempre el siguiente nombre secuencial tras la última pista grabada, incluso aunque las pistas anteriores hayan sido eliminadas. Por ejemplo, si elimina la pista "Venue Track 1" pero no la "Venue Track 2," la siguiente pista grabada tendrá como nombre "Venue Track 3." **NOTA:** Si una grabación tiene más de 2 GB de tamaño (aproximadamente 3 horas de tiempo de grabación) será dividida en ficheros independientes y consecutivos; es posible que aparezca un pequeño hueco en la grabación entre estos ficheros.

- Y** **PLAY / PAUSE** — Pulse para reproducir las pistas de su unidad flash USB. Pulse este botón de nuevo para dejar la reproducción en pausa (el botón parpadeará). Mantenga pulsado durante 2 segundos para detener completamente la reproducción (el botón se apagará). La siguiente vez que pulse la reproducción comenzará desde la primera pista de la unidad flash USB.

Las pistas de su unidad flash USB se reproducirán en orden alfanumérico, reproduciéndose primero los ficheros que empiecen por números.

- Z** **PREVIOUS** — Pulse en para pasar directamente al principio de la pista activa, o si está en los 3 primeros segundos de la pista para saltar al principio de la pista anterior. Mantenga pulsado durante 2 segundos para producir un rebobinado.
- AA** **NEXT** — Pulse para saltar al principio de la pista siguiente. Manténgalo pulsado durante 2 segundos para un avance rápido.

Borrado de pistas grabadas en una unidad Flash:

Para borrar solo las pistas que haya grabado en la unidad flash USB y nada más: Mantenga pulsado + hasta que comience a parpadear y pulse después . Los cuatro botones parpadearán en secuencia. Para anular la operación antes de que haya comenzado el borrado, pulse cualquier botón que no sea .

Formateo de su unidad Flash:

Si quiere eliminar totalmente todos los ficheros de su unidad flash USB: Mantenga pulsado + + hasta que y parpadreen lentamente. Pulse entonces una vez y y parpadearán rápidamente. Pulse de nuevo y comenzará el formateo. Los cuatro botones parpadearán en secuencia. Para anular la operación antes de que haya comenzado el formateo, pulse o .

Panel trasero

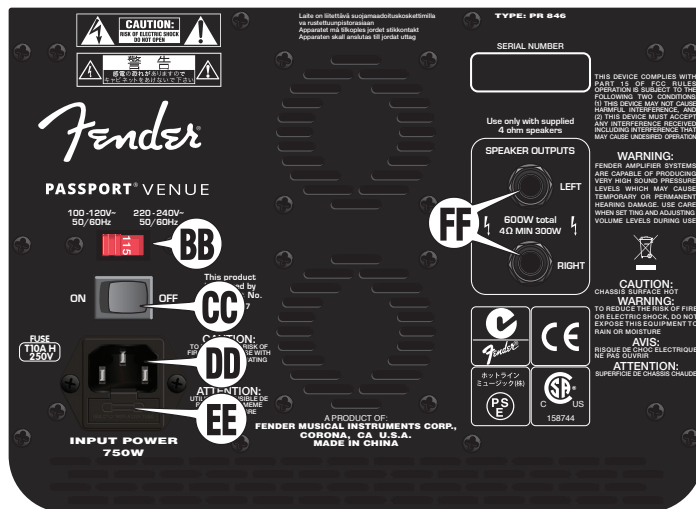

- BB** **SELECTOR DE VOLTAJE** — Cambie su ajuste solo si viaja a otro país con unos valores de voltaje diferentes.
- CC** **POWER** — Le permite encender y apagar su Passport.
- DD** **TOMA DE CORRIENTE** — Conéctelo a una salida de corriente alterna con toma de tierra y cuyo voltaje coincida con el ajuste del selector de voltaje **BB**.
- EE** **FUSIBLE** — Si debe sustituir un fusible que se haya quemado, desconecte la unidad de la corriente y tire del receptáculo del fusible que está debajo de la entrada de corriente **DD**. Sustituya el fusible solo por otro de idénticas características.
- FF** **SPEAKER OUTPUTS** — Conecte aquí los altavoces Passport usando los cables incluidos.

Especificaciones técnicas

TIPO:	PR 846	
REFERENCIAS:	6947000000 (120V~, 60Hz)	6947000900 (120V~, 60Hz) DS
	6947001900 (110V~, 60Hz) TW DS	6947003900 (240V~, 50Hz) AU DS
	6947004900 (230V~, 50Hz) UK	6947005900 (220V~, 50Hz) ARG DS
	6947006900 (230V~, 50Hz) EU DS	6947007900 (100V~, 50/60Hz) JP DS
	6947008900 (220V~, 50/60Hz) CN DS	6947009900 (220V~, 60Hz) ROK DS
	6947013900 (240V~, 50Hz) MA DS	
POTENCIA:	750W	
FUSIBLE:	T10A H, 250V	
DIMENSIONES:	Altura: 23 in (58,4 cm)	Anchura: 29 in (73,6 cm)
	Profundidad: 11 in (27,9 cm)	
PESO:	44 lb (20 kg)	

Product specifications are subject to change without notice.

Especificaciones y formatos USB

Formato fichero USB:	FAT16, FAT32
Frecuencia bits MP3:	8k-320Kbps, frecuencia de muestreo: 8K-48KHz, admite VBR
Reproducción WAV (PCM):	8/16 bits, frecuencia de muestreo <=48KHz
Grabación WAV (PCM):	16 bits, 44.1K frecuencia de muestreo, stereo

Para más información sobre el USB, acceda a la web fender.com y visite la sección Support.

Félicitation! Vous venez d'acheter le système audio Fender® Passport® Venue. Le Fender Passport est un système audio complet et portable qui comprend tout ce dont vous avez besoin pour obtenir un son professionnel partout où vous allez ! Transportez votre Passport comme une valise. Lorsque vous êtes arrivé(e), ouvrez le baffle en tirant les loquets. Vous trouverez à l'intérieur deux enceintes large bande, une console de mixage amplifiée et tous les câbles nécessaires.

Utilisez votre Passport comme un système de sonorisation ou pour amplifier vos instruments et chanter. Connectez un appareil mobile pour diffuser de la musique, ou lancez la lecture de fichiers audio directement depuis une clé USB. Pour enregistrer le mix stéréo de votre performance, connectez une clé USB et appuyez sur "Record".

L'installation facile et rapide du Passport, sa capacité à couvrir un public nombreux et son fonctionnement simple sont les caractéristiques principales de ce produit novateur. Le panneau

de contrôle du Passport comporte des voies micro/ligne mono ainsi que des voies ligne stéréo ainsi qu'une grande variété de connecteurs d'entrée pour vous fournir la polyvalence dont vous avez besoin..

N'oubliez pas de consulter www.fender.com/passport pour connaître toute la gamme d'accessoires Passport et plus encore !

Merci de consulter la page du produit sur : www.fender.com/series/passport pour connaître tous les détails sur la garantie et les instructions pour faire entretenir votre amplificateur sous garantie aux États-Unis et au Canada ; consultez votre distributeur Fender pour les détails de la garantie dans les autres pays.

ENREGISTREMENT DU PRODUIT — consultez: www.fender.com/product-registration

FRANÇAIS

Mise en œuvre

1. Tirez sur les ouvertures supérieures pour séparer les enceintes du mélangeur amplifié.

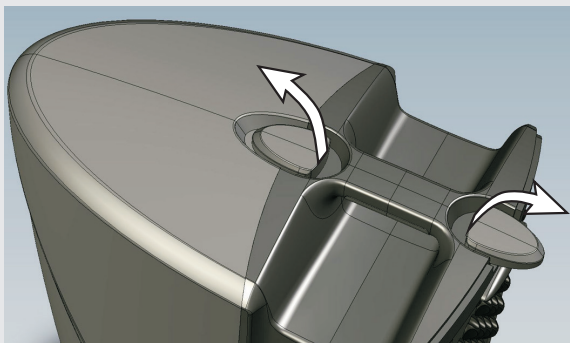

2. Pour obtenir les meilleurs résultats, placez les enceintes en hauteur sur les pieds Passport ou sur des tables stables en veillant à les éloigner suffisamment pour optimiser la réponse stéréo. Placez le mélangeur près de vous pour vous faciliter à tout moment l'accès aux réglages.



3. Ouvrez le compartiment de rangement à l'arrière du mélangeur et retirez le cordon secteur et les câbles d'enceintes.

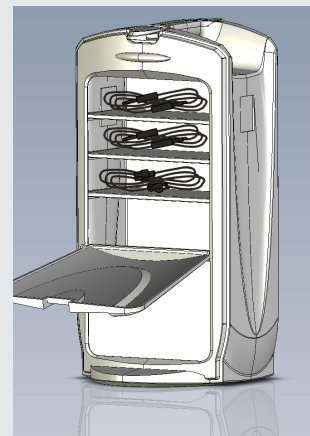

4. Connectez les câbles d'enceintes dans les embases Left et Right situées à l'arrière du mélangeur puis connectez aux enceintes gauche (Left) et droite (Right). Veillez à ce que l'interrupteur soit sur arrêt, puis connectez le cordon entre l'embase IEC à l'arrière du mélangeur et une prise secteur avec terre.

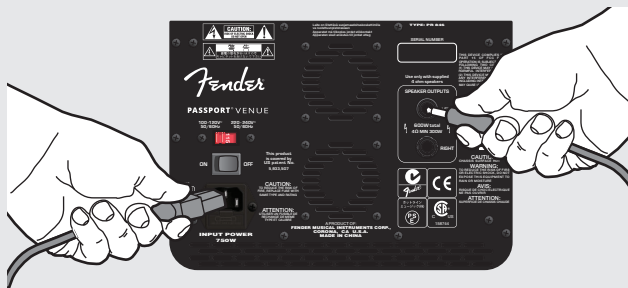

5. Connectez chaque micro, instruments ou autres sources à des voies séparées en utilisant l'entrée correspondante. Utilisez les voies mono de gauche pour les sources mono (micro, par exemple) et utilisez les voies stéréo de droite pour les sources stéréo/mono (lecteur de CD, MP3, claviers et autres équipements audio à niveau ligne).



6. Placez le potentiomètres MASTER VOLUME, le potentiomètre VOLUME de chaque voie et les réglages de REVERB au minimum.



7. Commencez par placer sous tension tous les équipements connectés au Passport, puis placez le Passport sous tension. La Led Power du Passport s'allume en vert (la Led Protect s'allume rapidement).

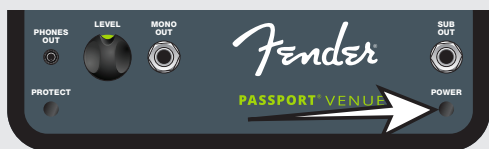

8. Tournez le potentiomètre MASTER VOLUME d'un quart de tour.

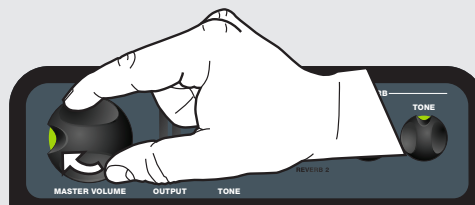

9. Connectez un micro (ou une autre source) et faites-le fonctionner tout en montant doucement le potentiomètre VOLUME de la voie. Observez la LED Signal située au-dessus du potentiomètre VOLUME. La LED s'allume en vert lorsqu'un signal faible est détecté, en jaune lorsque le signal est plus puissant et devient ROUGE si le signal est trop puissant et fait saturer l'entrée. Pour des performances optimales, réglez les potentiomètres VOLUME et TONE de manière à ce que la LED s'allume en vert ou en jaune. Si la LED s'allume en rouge, baissez les réglages VOLUME ou TONE. Si la LED reste rouge après réglage de VOLUME/TONE, appuyez sur le bouton PAD.

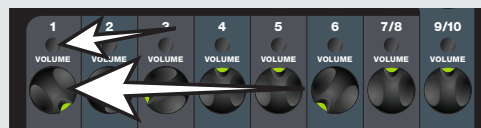

10. Réglez les autres voies de la même manière. Utilisez le potentiomètre VOLUME de la voie pour régler le niveau de chaque voie jusqu'à ce que le mixage soit équilibré puis utilisez le potentiomètre MASTER VOLUME pour régler le volume général. Le potentiomètre MASTER VOLUME est équipé d'indicateurs de niveau. Si ces indicateurs s'allument en rouge, diminuez le réglage de volume principal.



11. Commencez par placer les potentiomètres de tonalité (TONE, TREBLE, BASS) en position centrale. Avec ce réglage, l'égalisation n'a pas d'effet sur le son. Vous pouvez alors essayer différents réglages de tonalité jusqu'à trouver celui qui vous convient le mieux. Si possible, demandez à quelqu'un de se placer dans chaque coin de la pièce pour s'assurer que les réglages et le positionnement des enceintes permet de couvrir tout le public et de fournir un son clair.



La configuration de base est à présent terminée ! Les pages suivantes contiennent des informations détaillées sur chacune des nombreuses fonctions du Passport Venue.

Réglages généraux



- A MASTER VOLUME** — Détermine le niveau général de sortie. En position minimum, le son est coupé dans les enceintes.
- B LEVEL METERS** — Indiquent le niveau des sorties gauche et droite. Si les afficheurs passent dans le rouge, réduisez le volume général pour éviter toute distorsion et toute surcharge de l'amplificateur et sa mise en protection par coupure (consultez la section sur les Leds Power/Protect **V**, pour initialiser les amplis après la mise en protection).
- C TONE** — Correcteur en fréquence des sorties générales du Passport Pro. La réponse est plate en position centrale. Tournez vers la droite pour accentuer les hautes fréquences (et réduire les basses), ou vers la gauche pour accentuer les basses fréquences et atténuer les hautes fréquences.
- D REVERB SELECT** — Appuyez pour sélectionner le type de réverbération. Les deux modèles sont excellents pour les chants, les guitares acoustiques, la batterie, etc.

Reverb 1 — Réverbération allant d'un espace peu réverbérant Hall à une réverbération à plaque très brillante (selon la position du bouton Tone). Diffusion de courte à longue (selon le réglage Time).

Reverb 2 — Effet allant de peu réverbérant de taille moyenne, à un hall brillant (selon la position du bouton Tone). Diffusion de courte à longue (selon le réglage Time).

- E REVERB TIME** — Durée de la réverbération.
- F REVERB TONE** — Timbre de la réverbération.

Réglages des voies

- G SIGNAL PRESENT / CLIP INDICATOR** — Cette LED s'allume en vert en présence d'un signal d'entrée. Elle s'allume en orange lorsque le niveau d'entrée approche de l'écrêtage, et en rouge lors de l'écrêtage (distorting). Si la Led s'allume en rouge, réduisez le niveau d'entrée, ou appuyez sur la touche PAD **K** pour atténuer le niveau.
- H VOLUME** — Règle le niveau de chaque voie dans le mixage général.
- I TREBLE / BASS** — Modifie la réponse en fréquence de chaque voie. Sur la position centrale crantée, la réponse est "plate", c'est-à-dire sans correction.
- J REVERB** — Détermine le niveau de la réverbération dans chaque voie.
- K PAD** — Appuyez sur cette touche pour atténuer la sensibilité d'entrée de la voie de 20dB si le niveau de la source sonore est trop élevé (voir **G**).



Entrées des voies 1-4

- L XLR** — Connectez-y vos microphones ou sources à niveau ligne. Il est recommandé d'enfoncer le bouton PAD pour les signaux niveau ligne (amplifiés).
- M PHANTOM POWER** — Si vos micros nécessitent une alimentation fantôme, appuyez sur ce bouton pour appliquer une tension de 48V aux voies 1-4.



Avertissement : La tension fantôme est appliquées aux quatre voies. N'activez jamais l'alimentation fantôme si vous utilisez des micros à ruban !

Voies 5 et 6 Ligne/Instrument

- N LINE / INSTRUMENT** — Pour les instruments passifs (comme les guitares et basses électriques) enfoncez le sélecteur LINE/INSTR. pour activer la préamplification pour niveau instrument à haute impédance. Si le signal sature et/ou si vous utilisez une source à niveau ligne, laissez le sélecteur LINE/INSTR. relâché.
- O JACK 6,35 MM** — Connectez-y un instrument ou une source à niveau ligne.



Voies stéréo 7/8 et 9/10

- P MINI JACK STEREO** — Connectez un lecteur de MP3, un ordinateur ou une autre source stéréo niveau ligne à cette embase.
- Q JACK 6,35 MM L (MONO) / RIGHT** — Permettent de connecter une source niveau ligne stéréo nécessitant une connexion par Jack 6,35 mm pour chaque canal. Vous pouvez également utiliser une source mono en la connectant uniquement à l'embase L/Mono (le signal mono est envoyé aux deux enceintes).



Sorties en face avant



- R SORTIE STEREO / PHONES OUT** — Connectez un enregistreur ou un casque à cette sortie. Les différents réglages des voies agissent sur cette sortie, mais pas le réglage MASTER VOLUME.
- S LEVEL** — Permet de régler le niveau des sorties PHONES OUT et MONO OUT pour les adapter à vos appareils externes.
- T MONO OUT** — Connectez cette sortie à une enceinte active. Le niveau du signal est pré-MASTER VOLUME mais peut être réglé avec le potentiomètre LEVEL **S**.
- U SUB OUT** — Permet la connexion à un Subwoofer actif, comme le Fender® PS-512. La connexion à cette embase active automatiquement un filtre passe-haut à 120 Hz sur la sortie principale. Vous pouvez y connecter un Subwoofer actif, comme le Fender® PS-512. Réglez la "fréquence de coupure" du Subwoofer externe sur 120 Hz. Vous pouvez régler la quantité de basses fréquences avec le réglage "Volume" ou "Level" du Subwoofer.



Les signaux basses fréquences nécessitent plus de puissance que les autres signaux. La puissance du Passport System peut être trop limitée. Connectez un Subwoofer à cette embase pour couper automatiquement les basses fréquences (inférieures à 120 Hz) sur le Passport qui reproduit alors toutes les fréquences à l'exception des basses qui sont présent en charge par le Subwoofer. Vous obtenez ainsi un système plus puissant au son plus clair.

LEDs Power/Protect



- V POWER / PROTECT** — La Led Power s'allume en vert lorsque le Passport est sous tension. Si la Led Protect s'allume en rouge, l'amplificateur du Passport se place hors tension pour se protéger de tout dysfonctionnement électrique ou de toute surchauffe. Le Passport s'initialise lui-même dès que le problème est résolu. Si le Passport ne s'initialise pas et que le témoin Protect reste allumé après avoir essayé plusieurs prises secteur et après avoir attendu que l'amplificateur refroidisse, confiez-le à un centre de réparation Fender agréé. Si aucune des Leds ne s'allume à la mise sous tension, vérifiez le fusible **EE** dans l'embase secteur.

Enregistrement/Lecture USB

Le Passport Venue est équipé d'un système USB de lecture/enregistrement permettant de lire des fichiers .wav et .mp3 ainsi que d'enregistrer des fichiers .wav en utilisant une clé USB.

USB      





Utilisez la voie 8 pour contrôler le niveau et le réglage de tonalité de la lecture USB ainsi que l'indicateur de niveau du signal de cette même voie **6** pour surveiller le niveau d'enregistrement.



W **USB** — Permet de connecter une clé USB.



X **ENREGISTREMENT** — Appuyez sur  pour enregistrer une nouvelle piste. Appuyez à nouveau pour arrêter l'enregistrement. La touche s'allume pendant l'enregistrement. Les pistes sont enregistrées en stéréo en format .wav 16 bits/44,1kHz. **REMARQUE** : Le niveau de l'enregistrement USB est déterminé par le potentiomètre **VOLUME** **H** des voies. Si le volume de l'enregistrement est trop faible, augmentez le volume des voies, mais faites attention : si le signal sature, les niveaux sont trop élevés !

Les pistes enregistrées sur votre clé USB sont sauvegardées sous des noms séquentiels : "Venue Track 1" puis "Venue Track 2," etc. Chaque piste enregistrée est renommée en suivant la séquence d'après le nom de la dernière piste enregistrée, même si les pistes précédentes dans la séquence ont été effacées. Par exemple, si vous supprimez "Venue Track 1" mais pas "Venue Track 2," la piste enregistrée suivante est nommée "Venue Track 3." **REMARQUE** : Si un enregistrement a une taille supérieure à 2GB (approximativement 3 heures d'enregistrement), il est divisé en fichiers séparés dont les noms forment une séquence ; il est possible qu'un court blanc apparaisse entre les fichiers.





Y **LECTURE / PAUSE** — Appuyez sur  pour lire les pistes depuis votre clé USB. Appuyez à nouveau pour mettre la lecture en pause. Le bouton clignote. Maintenez  appuyé pendant 2 secondes pour arrêter complètement la lecture (le bouton s'éteint). À la prochaine pression sur , la lecture reprend à la première piste enregistrée sur la clé USB.

Les pistes sur la clé USB sont lues dans l'ordre alphanumérique, les pistes numérotées en premier.











Z **PRÉCÉDENT** — Appuyez sur  pour revenir au début de la piste en cours, ou appuyez sur cette touche pendant les 3 premières secondes de la lecture de la piste pour revenir au début de la piste précédente. Maintenez  appuyé pendant 2 secondes pour effectuer un retour rapide.

AA **SUIVANT** — Appuyez sur  pour passer à la piste suivante. Maintenez  appuyé pendant 2 seconde pour effectuer une avance rapide.

Supprimer les pistes enregistrées sur la clé USB:

Pour supprimer uniquement les pistes enregistrées sur votre clé USB : Maintenez  +  enfoncés jusqu'à ce que  se mette à clignoter, puis appuyez sur . Les quatre touches clignotent l'une après l'autre. Pour annuler l'opération avant que la suppression ne débute, appuyez sur n'importe quelle touche, sauf .

Formater votre clé USB:

Pour effacer tous les fichiers sur votre clé USB : Maintenez  +  +  enfoncés jusqu'à ce que  et  clignotent lentement. Appuyez ensuite une fois sur ,  et  clignotent rapidement. Appuyez à nouveau sur  pour lancer le formatage. Les quatre touches clignotent l'une après l'autre. Pour annuler l'opération avant que le formatage ne débute, appuyez sur  ou .

Face Arrière

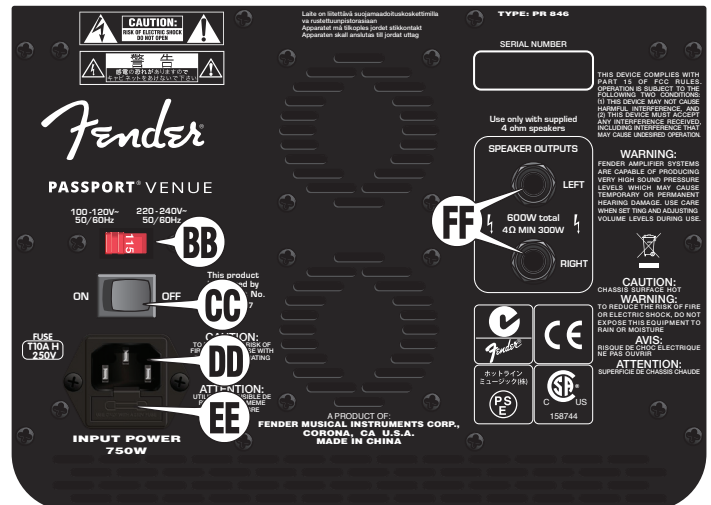

BB **VOLTAGE SELECTOR** — Modifiez ce réglage uniquement si vous vous déplacez dans un pays étranger dont la tension secteur est différente de la vôtre.

CC **POWER** — Place la sonorisation Passport sous/hors tension.

DD **POWER SOCKET** — Connectez cette embase à une prise secteur avec terre. Vérifiez que la tension secteur corresponde au réglage du sélecteur **BB**.

EE **FUSE** — Pour remplacer un fusible défaillant, déconnectez le cordon secteur du Passport, et extrayez le porte-fusible de l'embase secteur **DD**. Remplacez le fusible uniquement par un autre exactement de même taille et de mêmes caractéristiques électriques.

FF **SPEAKER OUTPUTS** — Connectez les enceintes du Passport à ces connecteurs à l'aide des câbles fournis.

Caractéristiques Techniques

TYPE:	PR 846	
RÉFÉRENCE:	6947000000 (120V~, 60Hz)	6947000900 (120V~, 60Hz) DS
	6947001900 (110V~, 60Hz) TW DS	6947003900 (240V~, 50Hz) AU DS
	6947004900 (230V~, 50Hz) UK	6947005900 (220V~, 50Hz) ARG DS
	6947006900 (230V~, 50Hz) EU DS	6947007900 (100V~, 50/60Hz) JP DS
	6947008900 (220V~, 50/60Hz) CN DS	6947009900 (220V~, 60Hz) ROK DS
	6947013900 (240V~, 50Hz) MA DS	
CONSOMMATION:	750W	
FUSIBLE:	T10A H, 250V	
DIMENSIONS:	Hauteur: 23 in (58,4 cm)	Largeur: 29 in (73,6 cm)
	Profondeur: 11 in (27,9 cm)	
POIDS:	44 lb (20 kg)	

Caractéristiques sujettes à modifications sans préavis.

Caractéristiques et formats USB

Format de fichiers USB:	FAT16, FAT32
Débit MP3:	8 ko/s - 320 ko/s, fréq. d'échantillonnage : 8 kHz - 48 kHz, compatible taux variable
Lecture WAV (PCM):	8/16 bits, fréquence d'échantillonnage <= 48 kHz
Enregistrement WAV (PCM):	16 bits, fréquence d'échantillonnage de 44,1 kHz, stéréo

Pour de plus amples renseignements sur le port USB, consultez le site fender.com, page "Support".

Parabéns pela aquisição do sistema de Fender® Passport® Venue O seu "Passport" é, um sistema de áudio portátil autónomo, que inclui tudo que precisa para um som excelente em qualquer lugar que vá! Leve o seu Passport como se fosse uma mala. Quando chegar, simplesmente abre as travas do gabinete e dentro, irá descobrir duas colunas "full-range", um mixer, microfone, e também todos os cabos que precisa para começar.

Use o seu passaporte como um sistema PA, ou para amplificar instrumentos musicais e vocais. Ligue um dispositivo móvel para reprodução de música ou reproduzir arquivos de áudio diretamente de um drive flash USB. Para capturar uma mixagem estéreo da sua atuação, simplesmente ligue uma unidade flash USB e clique em "gravar".

A instalação rápida e fácil do Passport, a sua capacidade de cobrir grandes audiências e a sua operação simples são as principais

características deste produto inovador. O painel de controlo de passaporte apresenta dois canais mono mic/line e canais de linha estéreo com uma variedade de conectores de entrada para lhe fornecer excelente flexibilidade ao fazer as conexões.

Não se esqueça de visitar www.fender.com/passport para ver uma linha completa de acessórios de de Passport e muito mais!

Por favor, visite a página de produto individual em: www.fender.com/passport para garantia completa e instruções sobre como obter o seu sistema sob a garantia nos EUA e Canadá, veja com o seu distribuidor Fender para garantia em outros países.

REGISTRO DE PRODUTOS — Por favor, visite: www.fender.com/product-registration

Instalação do Sistema

1. Abra as travas do gabinete no topo do Passport e separe os alto-falantes da seção do mixer de potência.

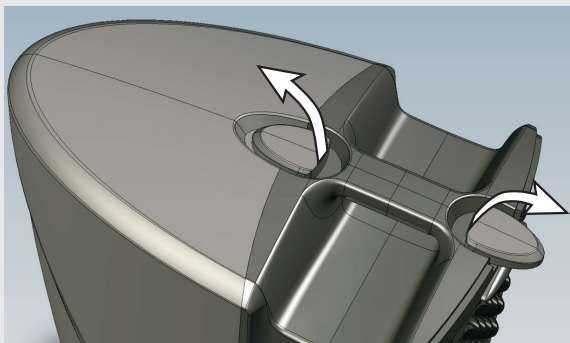

2. Para ótimos resultados, eleve os alto-falantes em suportes para alto-falantes do Passport ou em mesas bem resistentes e posicione-os em uma considerável distância para maximizar a separação estérea. Coloque o mixer próximo ao lugar de onde estará fazendo sua apresentação para que você tenha acesso fácil ao painel de controle.



3. Abra o compartimento de armazenamento na parte traseira do mixer e remova o fio de alimentação e os cabos dos alto-falantes.

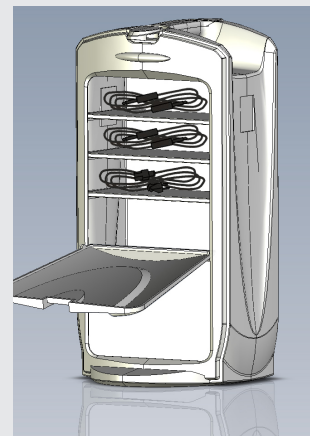

4. Plugue os cabos de alto-falante nas entradas fêmea esquerda e direita na parte traseira do mixer e, então, conecte os alto-falantes esquerdo e direito correspondentes. Certifique-se de que a força esteja desligada e, então, plugue o fio de alimentação fornecido na entrada de força na parte traseira do mixer e a outra ponta em uma tomada elétrica AC aterrada.

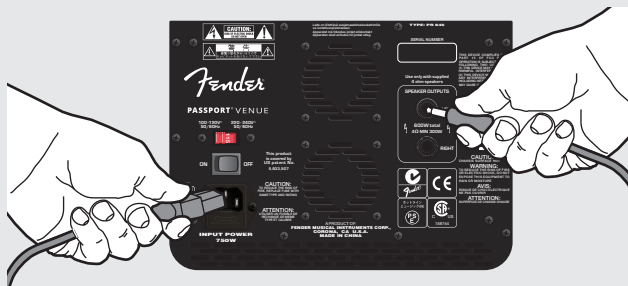

5. Conecte cada um dos seus microfones, instrumentos e outras fontes de som em canais separados usando o tipo apropriado de tomada. Use os canais mono à esquerda para fontes monofónicas como microfones e use canais estéreos à direita para fontes estéreas/mono como CD players, MP3 players, teclados e outros dispositivos de áudio de linha de nível.

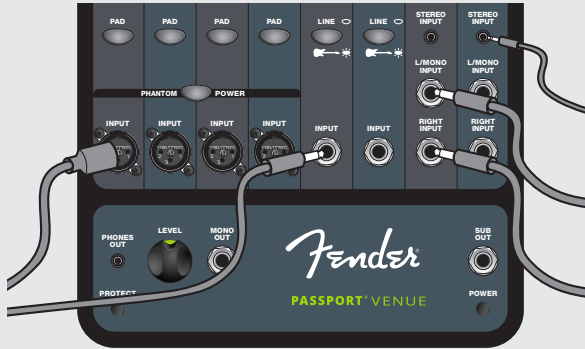

6. Gire o botão MASTER VOLUME, todos os canais VOLUME e todos os botões REVERB totalmente no sentido anti-horário para começar.



7. Ligue todos os equipamentos conectados ao Passport primeiro e, então, ligue o Passport. O LED de força no Passport deve acender em verde (o LED Protect acenderá brevemente).

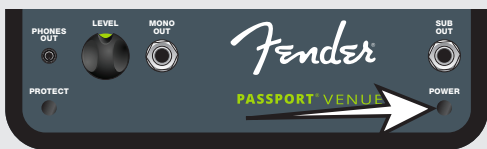

8. Gire o botão de Volume master até 1/4 de volume.

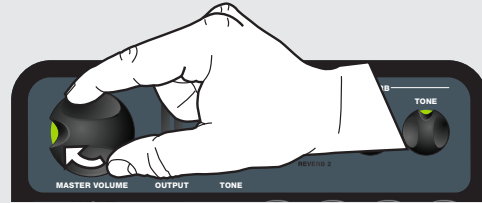

9. Ligue um microfone (ou outra fonte) e usa-o ao nível pretendido, enquanto lentamente aumentando usando o botão VOLUME desse canal. Veja o LED de sinal acima do botão VOLUME. O LED acende em verde quando pequenos sinais estão presentes, muda para amarelo quando o sinal é forte, e fica vermelho quando "clipping" (distorção) ocorre a partir de sinais muito fortes. Para um melhor desempenho, ajuste os controlos de volume e tom para que o LED fique amarelo ou verde. Se o LED está a ficar vermelho, reduza o volume ou as configurações do botão de tom. Se o LED ainda está a ficar vermelho depois de ajustar VOLUME / TONE, pressione o botão PAD

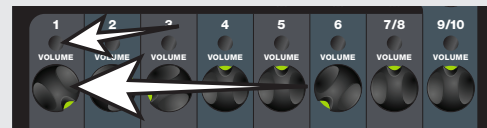

10. Configure cada um dos outros canais da mesma maneira. Use os botões de canal de volume para ajustar o volume relativo a cada canal até obter o equilíbrio global correcto, em seguida, usar o botão MASTER VOLUME para ajustar tudo junto. O botão MASTER VOLUME no seu Passport tem medidores de nível de sinal. Se ver que os medidores de iluminação na zona vermelha, baixe o botão MASTER VOLUME.



11. Comece com cada um dos botões de tonalidade (tom, graves, agudos) na posição de centro de detenção. Com esta definição não têm efeito de equalização. A partir daí pode experimentar a girar cada controlo de tom para ver o que soa melhor para si. Se possível, tenha alguém ao lado em cada canto da sala e verifique se as configurações e posições do alto-falante



fornece cobertura clara e consistente em todo o seu público.

A configuração básica está concluída! As páginas seguintes contêm informações detalhadas sobre cada uma das muitas características do Passport Venue.

Controlos Mestres



- A MASTER VOLUME** — Use para ajustar o volume geral do seu Passport. Quando este botão está totalmente voltado no sentido anti-horário, não haverá som algum vindo dos alto-falantes do Passport.
- B LEVEL METERS** — Indicam os sinais de nível do amplificador de potência esquerdo/direito. Se os medidores de nível acenderem na zona vermelha, reduza o nível do Volume Master para impedir distorção do som, evitar sobrecarga no amplificador e seu desligamento (veja o Power/Protect LED **V**) para resetar a unidade após um desligamento pelo modo proteção.
- C TONE** — Use para ajustar a característica tonal geral do seu Passport Pro. Selecione a posição central fixa para nenhuma equalização. Gire no sentido horário para aumentar frequências altas e reduzir as baixas, ou gire no sentido anti-horário para reduzir altas e aumentar baixas.
- D REVERB SELECT** — Pressione para selecionar um tipo de Reverberação. Ambos Reverberações são excelentes para vários materiais de fonte como vocais, violão, bateria, etc.
 - Reverb 1** — De reverberação dark hall à reverberação bright plate (dependendo da configuração tonal). De curta à longa difusão (dependendo da configuração do tempo).
 - Reverb 2** — Reverberação medium dark à reverberação bright hall (dependendo da configuração tonal). De curta à difusão bem longa (dependendo da configuração do tempo).
- E REVERB TIME** — Ajusta o comprimento do rastro da reverberação.
- F REVERB TONE** — Ajusta a característica tonal do efeito Reverb.

Controlo de Canal

- G SIGNAL PRESENT / CLIP INDICATOR** — Este LED acende em verde para indicar um nível de sinal de entrada presente no canal. Torna-se laranja quando o nível de sinal de entrada está próximo à clipagem e, vermelho, durante a clipagem (distorção). Caso veja vermelho, reduza o nível de sinal de entrada na fonte, ou pressione o botão PAD **K**.
- H VOLUME** — Use-o para ajustar o volume relativo de cada canal à altura dos outros canais.
- I TREBLE / BASS** — Use-os para ajustar a característica tonal de cada canal. Na posição central fixa, o controle de tom é "chato" e não tem efeito algum no som dos canais.
- J REVERB** — Ajusta o nível do efeito de reverberação em cada canal.
- K PAD** — Pressione-o para reduzir a sensibilidade da entrada do canal à 20dB caso o nível da fonte esteja muito alta (veja acima).



Entradas de Canais 1-4

- L XLR** — Ligue fontes de microfones ou linhas de entradas aqui. O uso do botão PAD é recomendado para sinais de nível de linha (alimentado).
- M PHANTOM POWER** — Se os seus microfones necessitam de alimentação fantasma, pressione este botão para fornecer alimentação fantasma de 48V para canais 1-4.



AVISO: A alimentação fantasma será aplicada a todos os quatro conectores. Nunca aplique alimentação fantasma para microfones de fita!

Canal de Linha/Instrumento 5 & 6

- N LINE / INSTRUMENTO** — Para instrumentos passivos (tais como guitarras e baixos elétricos) pressione no LINE / INSTR. para ativar a pré-amplificador de instrumentos de alta impedância (Hi-Z). Se recorte (distorção) ocorre e/ou para as entradas de nível de linha, ponha o LINE / INSTR. na posição "fora" (desligado).
- O 1/4" (6,3 mm)** — Ligue o Instrumento ou sinais linha aqui.



Canal estéreo 7/8 & 9/10

- P 1/8" (3,5 mm) STEREO** — Ligue o seu MP3, computador ou outra fonte estéreo de nível de linha nessa saída.
- Q 1/4" (6,3 mm) LEFT (MONO) / RIGHT** — Ligue uma fonte estéreo de nível de linha que requer conexões 1/4" (6,3 mm) separados para cada canal, para estas tomadas. Também pode usar um canal como um canal mono, usando apenas a tomada L / MONO (saída mono será através de dois alto-falantes).



Saídas de Painel Frontal



- R STEREO/PHONES OUT** — Ligue o equipamento de gravação ou auriculares aqui. MASTER VOLUME não afeta esta saída, mas cada um dos controlos do canal afetam.
- S LEVEL** — Ajusta o nível de saída dos PHONES OUT (Auriculares) e conectores de MONO para acomodar os requisitos de nível de entrada do seu equipamento externo.
- T MONO OUT** — Use esta saída para ligar a um monitor ligado. O nível de sinal é o controlo de volume pré-MASTER, mas pode ser ajustado com o regulador LEVEL **S**.
- U SUB OUT** — Conexão de saída para um subwoofer, como o Fender® PS-512. Este connector ativa automaticamente um filtro "high-pass" de 120 Hz nas principais saídas do altifalante quando um é inserido. Conexão de saída para um subwoofer, tal como o Fender® PS-512. Defina o controlo "Crossover Frequency" do subwoofer externo a 120Hz. O "Volume" do subwoofer ou controlo de "Nível" pode ser ajustado para se obter a quantidade desejada de baixo.



Os sinais de baixo requerem mais energia do que quaisquer outros sinais, e vai rapidamente atingir o nível máximo do Sistema Passport. Ligar um subwoofer a esta tomada remove automaticamente os sinais de graves (abaixo de 120Hz) do amplificador principal do Passport e colunas, permitindo-lhe concentrar-se em tudo, exceto para baixo, enquanto o subwoofer externo lida com o baixo. Isso resultará em um sistema de som mais alto e melhor.

LEDs de Energia/Prteção

- V POWER / PROTECT** — O LED Power ascenderá em verde quando o Passport estiver ligado. Se o Protect LED estiver vermelho, o amplificador Passport desligou-se para se proteger de problemas elétricos ou térmicos. O Passport resetará logo após o problema for resolvido. Se o Passport não fizer o reset e a luz de proteção permanecer vermelho mesmo depois de experimentar vários tomadas elétricas e dar tempo para que ele esfrie, leve-o para um centro de manutenção autorizado Fender. Se nenhum LED iluminar quando a força estiver ligada, verifique o fusível **EE** que encontra-se no soquete de potência.



Gravação / Reprodução por USB

O Passaporte Venue possui um sistema de reprodução / gravação de USB integrado que permite a reprodução de arquivos mp3. Wav e. bem como gravação . Wav usando uma unidade flash USB.

USB

Use Canal 8 para controlar nível de reprodução USB e tom e usar o indicador de sinal do canal 8 para monitorar os níveis de gravação.

- USB** — Ligue o seu drive flash de USB aqui.
- RECORD** — Carregue para gravar uma nova pista, em seguida, pressione novamente para parar a gravação. O botão acende durante a gravação. As faixas são gravados em estéreo 16 bit/44.1kHz. Wav. **NOTA:** Os níveis de gravação USB são determinados pelos botões de VOLUME do canal . Se a gravação é muito baixa, aumente os níveis nos canais que são muito suave, mas tenha cuidado, se você ouvir distorção aumento os níveis demais!

As faixas gravadas para a sua unidade flash USB serão salvos com nomes sequenciais: "Venue Track 1" e depois "Venue Track 2", etc Cada faixa gravada será sempre nomeados sequencialmente após a última faixa gravada, mesmo que as faixas anteriores na seqüência foram apagados. Por exemplo, se apagar "Venue Track 1" mas não "Venue Track 2," a próxima faixa gravada será nomeada "Venue Track 3". **NOTA:** Se uma gravação for superior a 2 GB de tamanho (cerca de 3 horas de tempo de gravação), será dividido em, arquivos nomeados sequencialmente separados; um pequeno intervalo na gravação pode estar presente entre os arquivos.

- PLAY / PAUSE** — Pressione para reproduzir as faixas do seu flash drive USB. Pressione novamente para pausar a reprodução e o botão irá piscar. Pressione e segure por 2 segundos para parar completamente (botão desliga-se). Pressionar mais uma vez irá iniciar a reprodução a partir da primeira faixa na unidade flash USB.

Faixas na sua unidade flash USB serão reproduzidos em ordem alfanumérica, com os títulos das faixas numeradas a tocar primeiro.

- PREVIOUS (ANTERIOR)** — Pressione para saltar para o início da faixa atual, ou nos primeiros 3 segundos da faixa atual para voltar para o início da faixa anterior. Pressione e segure por 2 segundos para varredura inversa.
- NEXT (PRÓXIMO)** — Pressione para saltar para o início da próxima faixa. Pressione e segure por 2 segundos para encaminhar digitalização.

Apagar faixas gravadas no Flash Drive:

Para apagar apenas as faixas que gravou para a unidade flash USB, mas nada mais: Pressione e segure + até começar a piscar, e em seguida, pressione . Todos os quatro botões vão piscar sequencialmente. Para abortar a operação antes de começar a apagar, pressione qualquer botão que não seja .

Formatação do Flash Drive :

Para limpar completamente todos os arquivos de seu flash drive USB: Pressione e segure + + até & piscar lentamente. Em seguida, prima uma vez & irá piscar rapidamente. Pressione novamente e a formatação começará. Todos os quatro botões vão piscar sequencialmente. Para abortar a operação antes da formatação de iniciada, prima ou ou .

Painel Traseiro

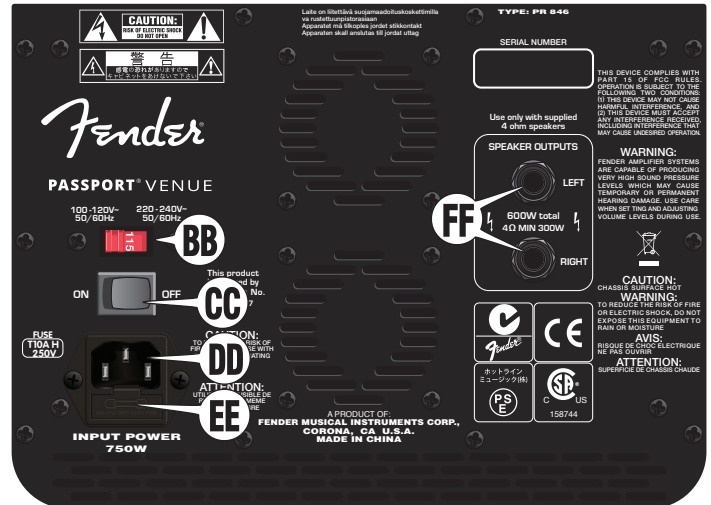

- VOLTAGE SELECTOR** — Mude esta configuração somente se você estiver viajando para um país que requer uma voltagem diferente.
- POWER** — Liga e desliga o Passport.
- POWER SOCKET** — Conecte a uma saída aterrada de acordo com a configuração apropriada do selecionador de voltagem .
- FUSE** — Para trocar um fusível queimado, desconecte o fio de alimentação, em seguida tire o fúsel do segurador . Use somente um fusível do mesmo tipo e especificações.
- SPEAKER OUTPUTS** — Conecte os alto-falantes Passport aqui utilizando os cabos fornecidos.

Especificações

TIPO:	PR 846	
NÚMERO DAS PARTES:	6947000000 (120V~, 60Hz)	6947000900 (120V~, 60Hz) DS
	6947001900 (110V~, 60Hz) TW DS	6947003900 (240V~, 50Hz) AU DS
	6947004900 (230V~, 50Hz) UK	6947005900 (220V~, 50Hz) ARG DS
	6947006900 (230V~, 50Hz) EU DS	6947007900 (100V~, 50/60Hz) JP DS
	6947008900 (220V~, 50/60Hz) CN DS	6947009900 (220V~, 60Hz) ROK DS
	6947013900 (240V~, 50Hz) MA DS	
POTÊNCIA NECESSÁRIA:	750W	
FUSÍVEL:	T10A H, 250V	
DIMENSÕES:	Altura: 23 in (58.4 cm)	Largura: 29 in (73.6 cm)
	Profundidade: 11 in (27.9 cm)	
PESO:	44 lb (20 kg)	

Especificações de produto sujeitos a alterações sem aviso prévio.

Especificações USB e Formatos

Formato arquivo USB:	FAT16, FAT32
Taxa MP3:	8k-320Kbps, taxa de amostragem: 8k-48KHz, VBR é suportado
WAV (PCM) Playback:	8/16bit, taxa de amostragem <=48KHz
WAV (PCM) Recording:	16bit, 44.1K taxa de amostragem, estéreo

Para maiores informações sobre USB, conecte-se à fender.com e visite a área de suporte

Complimenti per aver acquistato il sistema audio Fender® Passport® Venue. Passport è un sistema audio portatile e richiudibile che include tutto ciò di cui hai bisogno per avere un grande sound ovunque tu vada. Trasporta il tuo Passport come faresti con una valigetta. Una volta a destinazione devi semplicemente sbloccare le chiusure: l'interno contiene due diffusori full-range, un mixer amplificato e tutti i cavi necessari per cominciare.

Usa Passport come un sistema audio rivolto al pubblico o per amplificare il canto e gli strumenti musicali. Collega un dispositivo mobile per riprodurre musica o leggi i file audio direttamente da una chiavetta USB. Per registrare il mix stereo di una tua performance collega una chiavetta USB e premi "record".

L'installazione facile e veloce, la capacità di raggiungere un vasto pubblico e la semplicità di utilizzo sono le caratteristiche salienti di questo prodotto innovativo. Il pannello di controllo di Passport

comprende sia canali mic/line mono sia canali line stereo, con una vasta disponibilità di jack di ingresso per un'estrema flessibilità nei collegamenti.

Ricorda che su <http://www.fender.com/passport> trovi l'intera linea di accessori Passport e molto altro!

Visita la pagina del prodotto all'indirizzo: www.fender.com/series/passport per i dettagli sulla garanzia e le istruzioni su come ricevere assistenza in garanzia negli U.S.A. e in Canada; per i dettagli sulla garanzia negli altri Paesi chiedi tuo distributore Fender.

REGISTRAZIONE DEL PRODOTTO — Vai su: www.fender.com/product-registration

Installazione del sistema

1. Sblocca le chiusure presenti nella parte superiore del sistema Passport e distacca i cabinet dei diffusori dalla sezione del mixer amplificato.

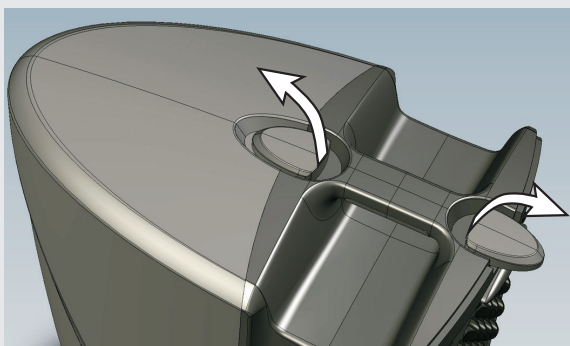

2. Per ottenere i migliori risultati, eleva i diffusori mediante gli appositi supporti Passport Speaker Stand Fender oppure collocandoli su superfici robuste, distanziandoli per massimizzare la separazione stereo. Posiziona il mixer in modo da poter facilmente accedere al pannello di controllo anche durante la performance.



3. Apri il vano posto nella parte posteriore del mixer ed estrai il cavo d'alimentazione e i cavi-speaker.

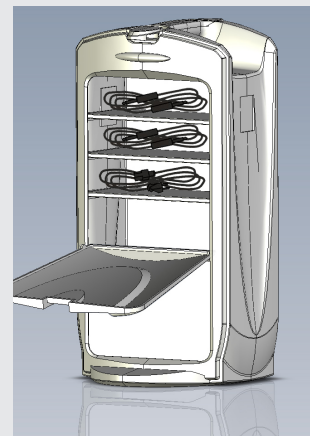

4. Usa i cavi-speaker per collegare le uscite Speaker Left e Right del pannello posteriore del mixer ai rispettivi diffusori. Assicurati che l'unità sia disattivata (interruttore posizionato su Off), quindi collega il cavo d'alimentazione fornito in dotazione alla connessione del pannello posteriore del mixer e ad una presa di corrente AC con messa a terra.

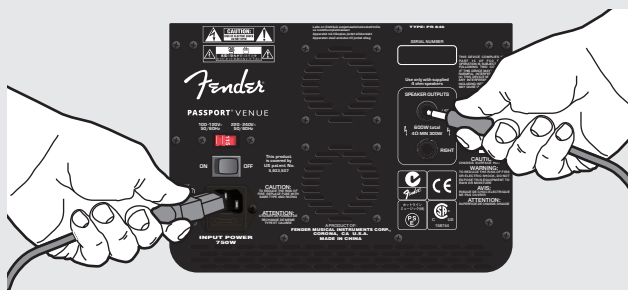

5. Collega ciascun microfono, strumento e altre sorgenti sonore in canali separati, usando il tipo di connettore d'ingresso appropriato. Usa i canali mono (posti sulla parte sinistra) per le sorgenti monofoniche e i canali stereo (a destra) per le sorgenti stereo/mono, quali i lettori CD/MP3, le tastiere o altri dispositivi audio con livello di linea.



6. Inizialmente ruota completamente in senso antiorario la manopola MASTER VOLUME, le manopole VOLUME di tutti i canali e tutte le manopole REVERB.



7. Prima di attivare il sistema Passport, metti in funzione tutta la strumentazione ad esso collegato. L'indicatore LED Power di Passport si dovrebbe illuminare di verde (il LED Protect si attiverà per un breve istante).



8. Ruota la manopola Volume di 1/4 ('a ore 9').

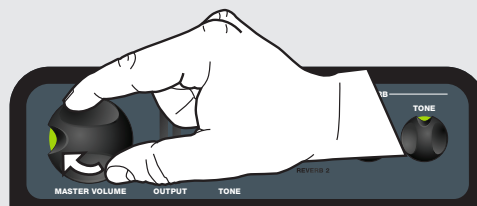

9. Collega un microfono (o un'altra sorgente) e usalo al livello desiderato, ruotando nel frattempo lentamente in senso orario la manopola VOLUME di quel canale. Osserva il LED del segnale sopra la manopola VOLUME. Il LED si illumina in verde quando sono presenti segnali moderati, diventa giallo quando il segnale è elevato, rosso se si verifica clipping (distorsione) derivante da segnali troppo forti. Per le prestazioni ottimali, imposta i controlli VOLUME e TONE in modo che il LED sia giallo o verde. Se il LED diventa rosso, riduci le impostazioni delle manopole VOLUME o TONE. Se il LED continua a diventare rosso anche dopo aver regolato VOLUME e TONE, premi il pulsante PAD.



10. Ripeti la procedura per impostare gli altri canali. Usa le manopole VOLUME per regolare l'intensità di ogni canale fino a ottenere l'equilibrio generale desiderato; usa poi la manopola MASTER VOLUME per regolare tutto insieme. La manopola MASTER VOLUME sul Passport ha gli indicatori del livello del segnale. Se vedi che gli indicatori si accendono fino al rosso, abbassa la manopola MASTER VOLUME.



11. Inizia con le manopole dei toni (TONE, TREBLE, BASS) in posizione centrale. Con questa impostazione non viene applicata nessuna equalizzazione. Ora puoi iniziare a sperimentare ruotando ogni controllo di tono per trovare il sound che ti piace di più. Se possibile, fatti aiutare da qualcuno che possa muoversi nei diversi angoli della stanza per verificare che le impostazioni e la posizione dei diffusori forniscano un segnale chiaro e omogeneo per tutto il pubblico.



L'impostazione di base è completa! Le pagine seguenti contengono informazioni dettagliate su ogni caratteristica principale di Passport Venue.

Controlli Master



- A MASTER VOLUME** — Utile a regolare il volume generale del sistema Passport. Ruotando questa manopola completamente in senso antiorario, i diffusori non produrranno alcun suono.
- B LEVEL METERS** — Segnala il livello dei segnali Left/Right dell'amplificatore. Se la zona di colore rosso si illumina, diminuisci il Volume Master per prevenire la distorsione ed evitare il sovraccarico e la disattivazione dell'amplificatore (per resettare l'unità in seguito alla disattivazione in modalità di protezione, leggi la descrizione dell'indicatore LED Power/Protect **V**).
- C TONE** — Utile a regolare il carattere tonale generale del sistema Passport Pro. In posizione centrale il segnale non verrà equalizzato. Ruota la manopola in senso orario per esaltare le alte frequenze ed attenuare le basse frequenze o, vice versa, in senso anti-orario per esaltare le basse frequenze ed attenuare le alte frequenze.
- D REVERB SELECT** — Seleziona il tipo di Riverbero. Entrambi gli effetti producono un eccellente riverbero adatto a diversi tipi di sorgenti sonore: voce, chitarra acustica, batteria, ecc.

Reverb 1 — Da un riverbero Hall 'scuro' ad un brillante Plate Reverb (in base alla regolazione del controllo Tone). Diffusione: da breve a prolungata (in base alla regolazione del controllo Time).

Reverb 2 — Da Medium Dark a Bright Hall (in base alla regolazione del controllo Tone). Diffusione: da breve a molto lunga (in base alla regolazione del controllo Time).

- E REVERB TIME** — Regola la lunghezza della coda del riverbero.
- F REVERB TONE** — Regola il carattere tonale del riverbero.

Controlli di canale

- G SIGNAL PRESENT / CLIP INDICATOR** — Si illumina di colori diversi: verde - presenza di un segnale in ingresso al canale; arancio - il livello in ingresso si avvicina al clipping; rosso - clipping (distorsione). Se il LED si illumina di rosso, riduci il livello d'uscita del dispositivo-sorgente collegato all'ingresso del canale, oppure premi il tasto PAD **K**.
- H VOLUME** — Controllo utile a regolare il volume relativo di ciascun canale.
- I TREBLE / BASS** — Regolazioni che agiscono sul carattere tonale di ciascun canale. Se posizionati al centro, la risposta risultante sarà lineare ("flat") e non si avrà alcun effetto sul segnale del canale.
- J REVERB** — Regolazione di livello dell'effetto Riverbero di ciascun canale.
- K PAD** — Premi per ridurre di 20dB la sensibilità d'ingresso del canale - utile nel caso in cui il livello della sorgente sonora fosse troppo elevato (consulta il punto **G**).



Ingressi dei canali 1-4

- L XLR** — Collega qui i microfoni o le sorgenti a livello di linea. Per i segnali a livello di linea (amplificati) si consiglia di utilizzare il pulsante PAD.
- M PHANTOM POWER** — Premi questo pulsante per fornire alimentazione phantom ai canali 1-4, se i tuoi microfoni la richiedono.



Attenzione: l'alimentazione phantom verrà applicata a tutti e quattro i jack. Non fornire mai alimentazione phantom ai microfoni a nastro!

Canali 5 e 6 Line/Strumento

- N LINE / INSTRUMENT** — Per gli strumenti passivi (come chitarre elettriche e bassi) premi l'interruttore LINE/INSTR. per attivare il pre-amplificatore per strumenti ad alta impedenza (Hi-Z). Se si verifica distorsione per gli ingressi line, lascia l'interruttore in posizione non premuta (spento).
- O 1/4" (6,3 mm)** — Collega qui gli strumenti o i segnali a livello di linea.



Canali stereo 7/8 e 9/10

- P 1/8" (3,5 mm) STEREO** — Collega a questo jack il tuo player MP3, il tuo computer o altre sorgenti stereo a livello di linea.
- Q 1/4" (6,3 mm) LEFT (MONO) / RIGHT** — Collega a questi jack una sorgente stereo a livello di linea che richiede connessioni separate da 1/4" (6,3 mm) per ogni canale. Puoi utilizzare un canale stereo come canale mono usando solo il jack L/MONO (il segnale mono uscirà da entrambi i diffusori).



Uscite sul pannello frontale



- R STEREO / PHONES OUT** — Collega qui i dispositivi di registrazione o le cuffie. Il controllo MASTER VOLUME non agisce su questa uscita, ma tutti i controlli dei canali sì.
- S LEVEL** — Regola il livello in uscita dei jack PHONES OUT e MONO OUT in base al livello in ingresso richiesto dalla tua attrezzatura esterna.
- T MONO OUT** — Usa questa uscita per il collegamento di un monitor amplificato. Il livello del segnale è pre- MASTER VOLUME, ma può essere regolato con il controllo LEVEL **S**.
- U SUB OUT** — Collegamento in uscita per un subwoofer amplificato, come il Fender® PS-512. Quando uno spinotto è inserito in questo jack, viene attivato in automatico un filtro passa-alto a 120Hz sulle uscite verso i diffusori principali. Collegamento in uscita per un subwoofer amplificato, come il Fender® PS-512. Sul subwoofer esterno, imposta la frequenza di crossover a 120Hz. Per ottenere la quantità di bassi desiderata, puoi regolare il controllo "Volume" o "Level" del subwoofer.



I segnali dei bassi richiedono più potenza di ogni altro segnale, portando presto il Passport al suo limite. Il collegamento di un subwoofer a questo jack rimuove automaticamente i segnali dei bassi (sotto i 120Hz) dall'amplificatore e dai diffusori Passport; il subwoofer esterno si occuperà dei bassi, mentre Passport gestirà tutte le altre frequenze. Il risultato sarà un sistema più potente e dal suono migliore.

LED Alimentazione / Protezione



- V POWER / PROTECT** — Quando il sistema Passport è attivo, il LED Power appare di colore verde. Se il LED Protect si illumina di rosso, l'amplificatore Passport viene disattivato in modo da proteggerlo da problematiche di natura elettrica o termica. Il sistema Passport effettuerà un reset non appena il problema è stato risolto. Se Passport non si resetta e l'indicatore rosso Protect rimane attivo (anche dopo aver provato prese di corrente diverse e avergli dato il tempo di raffreddarsi), occorrerà contattare un Centro d'Assistenza Autorizzato Fender. Se nessuno dei due LED si illumina all'attivazione, verifica lo stato del fusibile **EE** (nella presa d'alimentazione del sistema).

Registrazione / Riproduzione USB

Passport Venue integra un sistema di registrazione e riproduzione USB che può leggere file .wav e .mp3 e registrare file audio .wav su una chiavetta USB.

USB



Usa il canale 8 per controllare il livello di riproduzione USB e i suoi toni; usa l'indicatore di segnale ⑧ del canale 8 per monitorare i livelli di registrazione.

Ⓜ **USB** — Collega qui la tua chiavetta USB.

ⓧ **RECORD** — Premi ① per registrare una nuova traccia; premi di nuovo per fermare la registrazione. Il pulsante si illuminerà durante la registrazione. Le tracce sono registrate in stereo come file .wav a 16 bit/44.1kHz. **NOTA:** i livelli di registrazione USB sono determinati dalle manopole VOLUME ⑨ dei canali. Se la registrazione risulta bassa, aumenta i livelli dei canali che ti sembrano troppo deboli, ma fai attenzione: se senti distorcere, hai aumentato troppo i livelli!

Le tracce registrate sulla chiavetta USB saranno salvate con nomi di file sequenziali: "Venue Track 1", "Venue Track 2" e così via. Ogni traccia registrata sarà sempre chiamata in modo sequenziale rispetto all'ultima traccia registrata, anche se sono state cancellate tracce precedenti nella sequenza. Per esempio, se cancelli "Venue Track 1", ma non "Venue Track 2", la prossima traccia registrata sarà chiamata "Venue Track 3". **NOTA:** se una registrazione supera i 2GB di dimensioni (circa 3 ore di registrazione), verrà divisa in file separati chiamati in modo sequenziale; potrà presentarsi una breve pausa nella registrazione tra i file.

Ⓨ **PLAY / PAUSE** — Premi ② per riprodurre le tracce sulla tua chiavetta USB. Premi di nuovo per mettere in pausa la riproduzione; il pulsante lampeggerà. Tieni premuto ② per 2 secondi per fermare completamente (il pulsante si spegne). Premendo successivamente ② la riproduzione partirà dalla prima traccia sulla chiavetta USB.

Le tracce sulla chiavetta USB saranno riprodotte in ordine alfanumerico; le tracce il cui titolo inizia con un numero saranno riprodotte per prime.

Ⓩ **PREVIOUS** — Premi ③ per saltare all'inizio della traccia attuale; premendo durante i primi 3 secondi della traccia attuale salti all'inizio della traccia precedente. Tieni premuto ③ per 2 secondi per la riproduzione veloce all'indietro.

Ⓜ **NEXT** — Premi ④ per saltare all'inizio della traccia successiva. Tieni premuto ④ per 2 secondi per la riproduzione veloce in avanti.

Cancelare le tracce registrate sulla chiavetta

Per cancellare solo le tracce che hai registrato sulla chiavetta USB, ma nient'altro: tieni premuto ⑤ + ⑥ fino a quando ⑦ inizia a lampeggiare, quindi premi ⑦. I quattro pulsanti lampeggeranno in sequenza. Per annullare l'operazione prima che inizi la cancellazione, premi qualsiasi pulsante tranne ⑦.

Formattare la chiavetta

Per rimuovere tutti i file dalla chiavetta USB: tieni premuto ⑧ + ⑨ + ⑩ fino a quando ⑪ e ⑫ lampeggiano lentamente. Quindi premi ⑪ una volta: ⑪ e ⑫ lampeggeranno rapidamente. Premi di nuovo ⑪ per avviare la formattazione. I quattro pulsanti lampeggeranno in sequenza. Per annullare l'operazione prima che la formattazione sia iniziata, premi ⑬ o ⑭.

Pannello posteriore

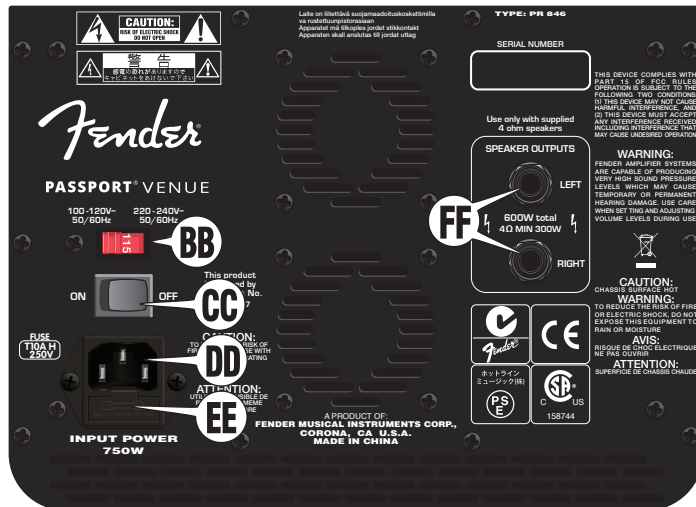

ⓑ **VOLTAGE SELECTOR** — Modifica questa impostazione solo nel caso in cui si utilizzi il sistema in uno stato che adotta un voltaggio differente.

Ⓒ **POWER** — Attiva/disattiva il sistema Passport (On-Off).

Ⓓ **POWER SOCKET** — Usa il cavo d'alimentazione fornito in dotazione per collegare questa uscita ad una presa AC con messa a terra e conforme alla corretta impostazione del Selettore di Voltaggio ⑑.

Ⓔ **FUSE** — Per sostituire il fusibile, disconnetti il cavo d'alimentazione ed estrai il porta fusibile della Connessione Power ⑩. Utilizza solo fusibili del medesimo tipo e valore.

Ⓕ **SPEAKER OUTPUTS** — Collega i diffusori Passport a queste uscite usando i cavi forniti in dotazione.

Specifiche

TIPO:	PR 846	
NUMERO PARTI:	6947000000 (120V~, 60Hz)	6947000900 (120V~, 60Hz) DS
	6947001900 (110V~, 60Hz) TW DS	6947003900 (240V~, 50Hz) AU DS
	6947004900 (230V~, 50Hz) UK	6947005900 (220V~, 50Hz) ARG DS
	6947006900 (230V~, 50Hz) EU DS	6947007900 (100V~, 50/60Hz) JP DS
	6947008900 (220V~, 50/60Hz) CN DS	6947009900 (220V~, 60Hz) ROK DS
	6947013900 (240V~, 50Hz) MA DS	

REQUISITI ENERGETICI: 750W

FUSIBILE: T10A H, 250V

DIMENSIONI: Altezza: 23 in (58,4 cm)
Profondità: 11 in (27,9 cm)

PESO: 44 lb (20 kg)

Larghezza: 29 in (73,6 cm)



Le specifiche possono essere soggette a variazioni senza alcun preavviso.

Specifiche USB e formati

Formato file USB:	FAT16, FAT32
Bit rate MP3:	8k-320Kbps, sample rate: 8K-48KHz, VBR supportato
Playback WAV (PCM):	8/16bit, sample rate <=48KHz
Registrazione WAV (PCM):	16bit, sample rate: 44.1K, stereo

Per maggiori informazioni sull'interfaccia USB, entra nel sito web fender.com e visita l'area Support.

Herzlichen Glückwunsch zum Kauf eines Fender® Passport® Venue Audiosystems. Ihr Passport ist ein eigenständiges, tragbares Audiosystem und enthält alles, was Sie für einen großartigen Klang an jedem beliebigen Ort benötigen! Das Passport lässt sich einfach wie ein Koffer tragen. Am Bestimmungsort öffnen Sie die Riegel des Gehäuses und finden innen zwei breitbandige Lautsprecherboxen, ein Aktivmischpult sowie alle für den ersten Einsatz erforderlichen Kabel.

Sie können das Passport als PA-System oder zur Verstärkung von Musikinstrumenten und Gesang benutzen. Schließen Sie ein Mobilgerät für die Musikwiedergabe an oder spielen Sie Audiodateien direkt von einem USB-Stick ab. Um eine Stereomischung Ihrer Performance aufzuzeichnen, schließen Sie einfach einen USB-Stick an und drücken "Record".

Die rasche und problemlose Einrichtung, die große Reichweite und die einfache Bedienung zählen zu den Highlights dieses

innovativen Produkts. Passports Bedienfeld bietet sowohl mono Mic/Line-Kanäle als auch stereo Line-Kanäle mit unterschiedlichen Eingangsbuchsen. So ist eine hohe Flexibilität bei der Wahl von Anschlüssen gewährleistet.

Eine vollständige Palette von Passport-Zubehör und vieles mehr finden Sie unter www.fender.com/passport.

Bitte besuchen Sie auch unsere spezielle Produkt-Website: www.fender.com/series/passport. Hier finden Sie Details zur Garantie und Hinweise, wie Sie im Garantiefall Serviceleistungen in den USA und Kanada erhalten. In anderen Ländern informiert Sie Ihr Fender-Vertrieb über die Garantie-Details.

PRODUKTREGISTRIERUNG — Besuchen Sie: www.fender.com/product-registration

System einrichten

1. Öffnen Sie die oberseitigen Boxenriegel und trennen Sie die Lautsprechergehäuse von der Aktivmischersektion.

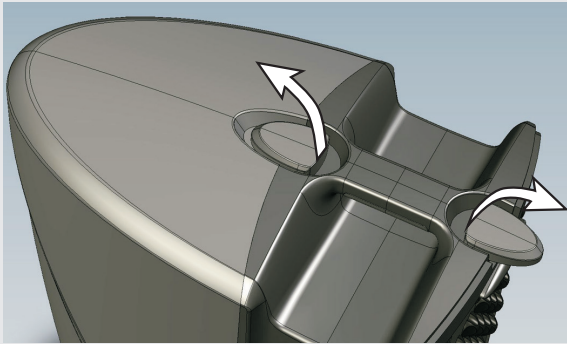

2. Optimale Ergebnisse erzielen Sie, indem Sie die Boxen auf Passport-Boxenständer oder auf stabile Tische stellen und die Boxen für eine maximale Stereoseparation möglichst weit voneinander entfernt platzieren. Stellen Sie den Mixer dort auf, wo Ihre Darbietung stattfindet, damit Sie das Bedienfeld einfach erreichen können.



3. Öffnen Sie das Ablagefach auf der Rückseite des Mixers und nehmen Sie die Netz- und Boxenkabel heraus.

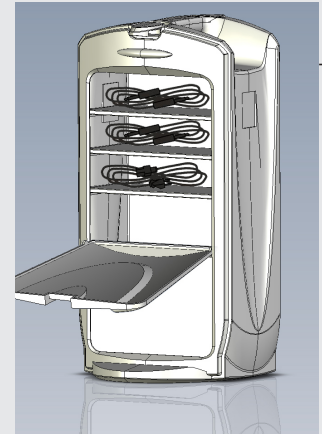

4. Schließen Sie die Boxenkabel an den linken und rechten Boxenausgang auf der Mixerrückseite und anschließend an die entsprechende linke und rechte Box an. Schließen Sie das mitgelieferte Netzkabel bei deaktiviertem Power-Schalter an den Netzeingang auf der Rückseite des Mixers und an eine geerdete Netzsteckdose an.

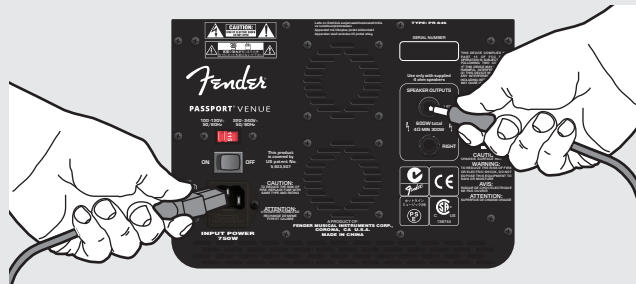

5. Schließen Sie Ihre Mikrofone, Instrumente und andere Signalquellen über die passenden Eingangsbuchsentypen an separate Kanäle an. Verwenden Sie die links gelegenen Monokanäle für monophone Quellen, z. B. Mikrofone, und die rechts gelegenen Stereokanäle für Stereo/Mono-Quellen, z. B. CD/MP3-Player, Keyboards und andere Audiogeräte mit Line-Pegel.



6. Drehen Sie zu Beginn den MASTER VOLUME-Regler, alle VOLUME-Regler der Kanäle und alle REVERB-Regler ganz nach links.



7. Schalten Sie zuerst alle ans Passport angeschlossenen Geräte und zuletzt das Passport ein. Die Power LED des Passport sollte grün leuchten (die Protect LED leuchtet kurz auf).



8. Drehen Sie den Master-Pegelregler etwa um ein Viertel auf.

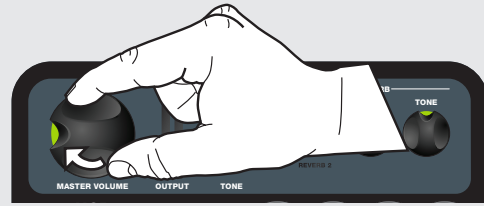

9. Schließen Sie ein Mikrofon (oder eine andere Quelle) an und benutzen Sie es mit der beabsichtigten Lautstärke, während Sie den VOLUME-Regler dieses Kanals langsam aufdrehen und auf die Signal-LED über dem Regler achten. Die LED leuchtet bei schwachen Signalen grün, bei starken Signalen gelb und bei zu starken Signalen, die Clipping/Verzerrungen verursachen, ROT. Für optimale Ergebnisse sollten Sie die VOLUME- und TONE-Regler so einstellen, dass die LED gelb oder grün leuchtet. Drehen Sie den VOLUME- oder TONE-Regler zurück, wenn die LED rot leuchtet. Sollte die LED danach immer noch rot leuchten, aktivieren Sie die PAD-Taste.

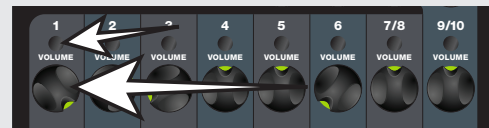

10. Richten Sie die restlichen Kanäle auf die gleiche Weise ein. Regeln Sie mithilfe der VOLUME-Regler die relative Lautstärke der einzelnen Kanäle, bis die richtige Gesamtbalance erreicht ist. Danach stellen Sie die Gesamtlautstärke mit dem MASTER VOLUME-Regler ein. Achten Sie auf die zugehörige Pegelanzeige. Wenn diese im roten Bereich leuchtet, drehen Sie den MASTER VOLUME-Regler zurück.



11. Beginnen Sie bei den einzelnen Klangreglern (TONE, TREBLE, BASS) in der rastenden Mittelposition. In dieser Stellung ist der EQ nicht aktiv. Durch Drehen der einzelnen Klangregler können Sie dann experimentieren, bis der gewünschte Sound erreicht ist. Nach Möglichkeit sollte eine zweite Person in jeder Ecke des Raums die Einstellungen und Position der Lautsprecher überprüfen, damit eine klare und einheitliche Abdeckung des gesamten Raums gewährleistet ist.

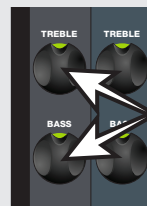

Die Grundeinstellungen sind damit abgeschlossen! Auf den Folgeseiten finden Sie detaillierte Angaben zu den zahlreichen Funktionen und Ausstattungsmerkmalen des Passport Venue.

Master-Regler



- A MASTER VOLUME** — Regelt den Gesamtpegel des Passport. Bei völliger Linksdrehung dieses Reglers sind die Passport-Boxen stummgeschaltet.
- B LEVEL METERS** — Zeigt den linken/rechten Signalpegel der Endstufe an. Wenn der rote Bereich der Pegelanzeigen leuchtet, drehen Sie den Master-Pegelregler zurück, um Signalverzerrungen sowie die Abschaltung des Verstärkers durch Überlastung zu verhindern (unter Power/Protect LED **V**) wird das Reset nach dem Abschalten im Protect-Modus beschrieben).
- C TONE** — Regelt den generellen Klangcharakter. In der rastenden Mitteposition ist der EQ unwirksam. Eine Rechtsdrehung verstärkt die Höhen und bedämpft die Bässe, eine Linksdrehung bedämpft die Höhen und verstärkt die Bässe.
- D REVERB SELECT** — Zur Wahl eines Reverb-Typs. Beide Reverbs eignen sich exzellent für verschiedene Signalquellen, wie Gesang, Akustikgitarre, Drums usw.
 - Reverb 1** — Dunkler Nachhall eines Saales bis heller Plattenhall (abhängig von der Tone-Einstellung). Kurze bis lange Streuung (abhängig von der Time-Einstellung).
 - Reverb 2** — Mitteldunkler bis heller Nachhall eines Saales (abhängig von der Tone-Einstellung). Kurze bis sehr lange Streuung (abhängig von der Time-Einstellung).
- E REVERB TIME** — Regelt die Länge der Nachhallfahne.
- F REVERB TONE** — Regelt den Klangcharakter des Reverb-Effekts.

Kanalregler

- G SIGNALPRÄSENZ / CLIP-ANZEIGE** — Bei grün leuchtender LED liegt ein Eingangssignal am Kanal an. Wechselt die Farbe zu Orange, nähert sich der Eingangssignalpegel dem Clipping-Bereich. Bei Rot ist das Signal verzerrt (Clipping). In diesem Fall sollten Sie den Eingangssignalpegel an der Quelle verringern oder die PAD **K** Taste drücken.
- H VOLUME** — Damit stellen Sie den Pegel eines Kanals relativ zum Pegel der anderen Kanäle ein.
- I TREBLE / BASS** — Damit stellen Sie den Klangcharakter jedes Kanals ein. In der rastenden Mitteposition ist der Klangregler "linear" eingestellt und beeinflusst den Klang des Kanals nicht.
- J REVERB** — Regelt die Stärke des Reverb-Effekts pro Kanal.
- K PAD** — Wenn der Pegel des Quellsignals zu hoch ist, kann man durch Drücken dieser Taste die Eingangsempfindlichkeit des Kanals um 20dB verringern (siehe **G** oben).



Kanaleingänge 1-4

- L XLR** — Hier schließen Sie Mikrofone oder Line-Pegel-Quellen an. Bei (verstärkten) Line-Pegel-Signalen kann man ggf. die PAD-Taste drücken.
- M PHANTOM POWER** — Wenn Ihre Mikrofone Phantomspannung benötigen, drücken Sie diese Taste, um die Kanäle 1 - 4 mit Phantomspannung zu versorgen.

Vorsicht: Phantomspannung wird an alle vier Buchsen angelegt. Verwenden Sie keine Phantomspannung für Ribbon-Mikrofone!

Line/Instrument-Kanal 5 & 6

- N LINE / INSTRUMENT** — Bei passiven Instrumenten (z. B. E-Gitarren/E-Bässe) drücken Sie die LINE/INSTR-Taste (Ein), um den hochohmigen (Hi-Z) Instrumenten-Preamp zu aktivieren. Wenn Verzerrungen (Clipping) auftreten und/oder Eingangssignale mit Line-Pegel anliegen, lassen Sie die LINE/INSTR-Taste gelöst (Aus).
- O 6,35 mm** — Hier schließen Sie Instrumenten- oder Line-Pegel-Signale an.



Stereokanal 7/8 & 9/10

- P 3,5 mm STEREO** — An diese Buchse schließen Sie MP3 Player, Computer oder andere Stereoquellen mit Line-Pegel an.
- Q 6,35 mm LEFT (MONO) / RIGHT** — An diese Buchsen schließen Sie stereo Line-Pegel-Quellen an, die separate 6,35 mm-Anschlüsse pro Kanal benötigen. Indem Sie nur die L/Mono-Buchse belegen, können Sie auch einen der Stereokanäle als Monokanal verwenden. (Das Monosignal wird über beide Boxen ausgegeben.)



Vorderseitige Ausgänge



- R STEREO / PHONES OUT** — Hier schließen Sie Aufnahmegeräte oder Kopfhörer an. Der MASTER VOLUME-Regler wirkt nicht auf diesen Eingang, die Kanalregler allerdings schon.
- S LEVEL** — Damit passen Sie den Ausgangspegel der PHONES OUT- und MONO OUT-Buchse an die Eingangsempfindlichkeit Ihrer externen Geräte an.
- T MONO OUT** — Diesen Ausgang können Sie mit einem Aktivmonitor verbinden. Das Signal wird vor dem MASTER VOLUME-Regler abgegriffen, kann aber mit dem LEVEL-Regler gesteuert werden **S**.
- U SUB OUT** — Ausgang für einen aktiven Subwoofer wie den Fender® PS-512. Ist diese Buchse belegt, aktiviert sie automatisch ein 120 Hz Hochpass-Filter bei den Hauptlautsprecher-Ausgängen. Stellen Sie den "Crossover Frequency"-Regler des externen Subwoofers auf 120 Hz ein. Durch Einstellen des "Volume"- oder "Level"-Reglers am Subwoofer erhalten Sie den gewünschten Bassanteil.

Basssignale benötigen mehr Leistung als alle anderen Signale und können das Passport System schnell überfordern. Indem man diese Buchse mit einem Subwoofer verbindet, werden die Basssignale (unter 120 Hz) automatisch vor dem Passport-Hauptverstärker und dessen Boxen abgezweigt, damit diese sich auf alle anderen Signale konzentrieren können, während sich der externe Subwoofer nur um die tiefen Frequenzen kümmert. Sie erhalten dadurch ein lauterer und besser klingendes System.

Power / Protect LEDs



- V POWER / PROTECT** — Die Power LED leuchtet bei eingeschaltetem Passport grün. Leuchtet die Protect LED rot, hat sich der Passport-Verstärker zum Schutz vor elektrischen oder Überhitzungsproblemen ausgeschaltet. Das Passport-System setzt sich selbst zurück, sobald das Problem gelöst ist. Wenn sich das Passport nicht zurücksetzt und die Protect-LED weiterhin rot leuchtet, nachdem Sie verschiedene Netzanschlüsse ausprobiert und dem System ausreichend Zeit zum Abkühlen gegeben haben, sollten Sie es zu einem autorisierten Fender Service Center bringen. Wenn beim Einschalten keine der beiden LEDs leuchtet, überprüfen Sie die Sicherung **EE** am Netzanschluss.

USB Aufnahme / Wiedergabe

Das Passport Venue verfügt über ein integriertes USB Wiedergabe/Aufnahme-System, mit dem man via USB-Stick .wav und .mp3 Dateien abspielen und .wav Audiodateien aufnehmen kann.



Mit Kanal 8 kann man den Pegel und Klang der USB-Wiedergabe steuern und mit dessen Signalanzeige (H) die Aufnahmepegel überwachen.

W **USB** — Schließen Sie hier Ihren USB-Stick an.

X **RECORD** — Drücken Sie (RECORD), um einen neuen Track aufzunehmen, und ein zweites Mal, um die Aufnahme zu beenden. Während der Aufnahme leuchtet die Taste. Die Tracks werden in stereo als 16-Bit/44,1kHz .wav Dateien aufgenommen. **HINWEIS:** Die USB-Aufnahmepegel werden mit den VOLUME (H) Reglern der Kanäle gesteuert. Ist Ihre Aufnahme zu leise, erhöhen Sie die Pegel bei den entsprechenden Kanälen. Aber Vorsicht: Wenn Sie Verzerrungen hören, haben Sie zu weit aufgedreht!

Die auf den USB-Stick aufgenommenen Tracks werden in aufsteigender Reihenfolge benannt und gespeichert: "Venue Track 1", dann "Venue Track 2" etc. Aufgenommene Tracks werden immer aufsteigend nach dem zuletzt aufgezeichneten Track benannt, auch wenn manche Tracks in der Reihe gelöscht wurden. Beispiel: Wenn Sie "Venue Track 1" löschen und "Venue Track 2" behalten, wird der nächste aufgenommene Track "Venue Track 3" genannt. **HINWEIS:** Aufnahmen größer als 2 GB (etwa 3 Stunden Aufnahmezeit) werden in eine Reihe separater, aufsteigend benannter Dateien aufgeteilt. Zwischen den aufgenommenen Dateien kann eine kleine Lücke auftreten.

Y **PLAY / PAUSE** — Drücken Sie (PLAY/PAUSE), um die Tracks von Ihrem USB-Stick abzuspielen. Ein nochmaliger Druck schaltet auf Pause und die Taste blinkt. Halten Sie (PLAY/PAUSE) 2 Sekunden gedrückt, um auf Stop zu schalten (Taste erlischt). Bei einem erneuten Druck auf (PLAY/PAUSE) startet die Wiedergabe vom ersten Track des USB-Sticks.

Die Tracks auf Ihrem USB-Stick werden in alphanumerischer Reihenfolge abgespielt, wobei mit den nummerierten Track-Titeln begonnen wird.

Z **PREVIOUS** — Drücken Sie (PREVIOUS), um zum Anfang des aktuellen Tracks zu springen. Drücken Sie die Taste während der ersten 3 Sekunden des aktuellen Tracks, um zum Anfang des vorigen Tracks zu springen. Halten Sie (PREVIOUS) 2 Sekunden gedrückt, um "zurückzuspulen".

AA **NEXT** — Drücken Sie (NEXT), um zum Anfang des nächsten Tracks zu springen. Halten Sie (NEXT) 2 Sekunden gedrückt, um "vorzuspulen".

Aufgenommene Tracks vom USB-Stick löschen:

Um nur die auf den USB-Stick aufgenommenen Tracks und sonst nichts zu löschen: Halten Sie (PLAY/PAUSE) + (NEXT) gedrückt, bis (RECORD) zu blinken beginnt, und drücken Sie dann (RECORD). Alle vier Tasten blinken nacheinander. Um das Verfahren vor dem Beginn des Löschvorgangs abzubrechen, drücken eine beliebige Taste außer (RECORD).

USB-Laufwerk formatieren:

Um alle Dateien vom USB-Stick zu löschen: Halten Sie (RECORD) + (PREVIOUS) + (NEXT) gedrückt, bis (PLAY/PAUSE) & (RECORD) langsam blinken. Drücken Sie dann einmal (PLAY/PAUSE), damit (PLAY/PAUSE) & (RECORD) schnell blinken. Drücken Sie nochmals (PLAY/PAUSE), um die Formatierung zu starten. Alle vier Tasten blinken nacheinander. Um den Vorgang vor dem Beginn der Formatierung abzubrechen, drücken Sie entweder (PREVIOUS) oder (NEXT).

Rückseite

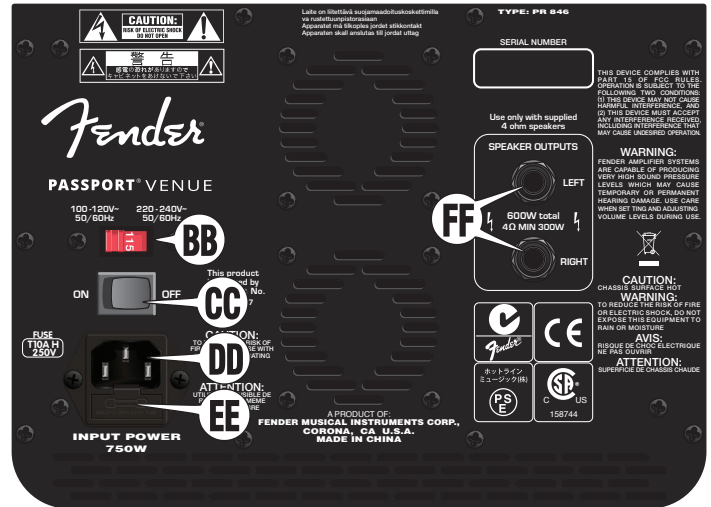

BB **SPANNUNGSWAHLSCHALTER** — Ändern Sie diese Einstellung nur in Ländern, die eine andere Netzspannung verwenden.

CC **NETZSCHALTER** — Schaltet das Passport ein/aus.

DD **NETZANSCHLUSS** — Schließen Sie hier eine geerdete Netzsteckdose an, deren Spannung der Einstellung des Spannungswahlschalters (BB) entspricht.

EE **FUSE** — Um eine durchgebrannte Sicherung zu ersetzen, ziehen Sie das Netzkabel ab und hebeln die Sicherungshalterung aus dem Netzanschluss (DD) heraus. Verwenden Sie nur Sicherungen des gleichen Typs und Nennwerts.

FF **SPEAKER OUTPUTS** — Schließen Sie hier die Passport-Boxen über die mitgelieferten Kabel an.

Technische Daten

TYP:	PR 846	
TEILNUMMERN:	6947000000 (120V~, 60Hz)	6947000900 (120V~, 60Hz) DS
	6947001900 (110V~, 60Hz) TW DS	6947003900 (240V~, 50Hz) AU DS
	6947004900 (230V~, 50Hz) UK	6947005900 (220V~, 50Hz) ARG DS
	6947006900 (230V~, 50Hz) EU DS	6947007900 (100V~, 50/60Hz) JP DS
	6947008900 (220V~, 50/60Hz) CN DS	6947009900 (220V~, 60Hz) ROK DS
	6947013900 (240V~, 50Hz) MA DS	

LEISTUNGSBEDARF: 750W

SICHERUNG: T10A H, 250V

ABMESSUNGEN: Höhe: 23" (58,4 cm) Breite: 29" (73,6 cm)
Tiefe: 11" (27,9 cm)

GEWICHT: 44 lbs (20 kg)

Technische Daten können unangekündigt geändert werden.

USB Spezifikationen und Formate

USB-Dateiformat:	FAT16, FAT32
MP3 Bitrate:	8k-320kpbs, Samplerate: 8k-48kHz, VBR wird unterstützt
WAV (PCM) Wiedergabe:	8/16Bit, Samplerate <= 48kHz
WAV (PCM) Aufnahme:	16Bit, 44,1k Samplerate, Stereo

Detaillierte USB Informationen finden Sie unter fender.com im Support-Bereich.



Gratulujemy zakupu systemu dźwiękowego Fender® Passport® Venue. Fender Passport to autonomiczny, przenośny system audio zapewniający fantastyczny dźwięk gdziekolwiek jesteś! Passport można zabrać ze sobą jak walizkę. Po dotarciu na miejsce wystarczy tylko zwolnić uchwyt a dwie pełnozakresowe kolumny głośnikowe, aktywny mikser, mikrofon oraz niezbędne kable są gotowe do pracy.

Passport może pełnić rolę systemu nagłaśniającego lub wzmacniacza dla instrumentów i wokalu. Można go podłączyć do urządzenia przenośnego odtwarzającego muzykę lub odtwarzać pliki audio bezpośrednio z dysku flash USB. Aby zarejestrować nagranie w stereo wystarczy podłączyć dysk flash USB i nacisnąć „record”.

Szybka i łatwa konfiguracja systemu Passport, jego pokrycie i prosta obsługa to cechy szczególne tego innowacyjnego produktu. Panel sterowania Passport wyposażony jest w kanały mono mikrofonowo-

lioniowy oraz liniowe stereo z różnymi typami gniazd wejściowych dla zapewnienia jak największej ilości możliwości połączeń.

Nie zapomnij odwiedzić strony www.fender.com/passport, aby zobaczyć pełną gamę akcesoriów Passport i nie tylko.

Na stronie www.fender.com/series/passport znajdują się szczegółowe informacje na temat gwarancji i serwisowania wzmacniacza w Stanach Zjednoczonych i Kanadzie. Odwiedź swojego dystrybutora Fender, aby dowiedzieć się, jak sytuacja wygląda w Twoim kraju.

REJESTRACJA PRODUKTU — Odwiedź: www.fender.com/product-registration

Przygotowanie systemu

1. Odepnij zaczepy z boku systemu Passport i odłącz kolumny głośnikowe od miksera.

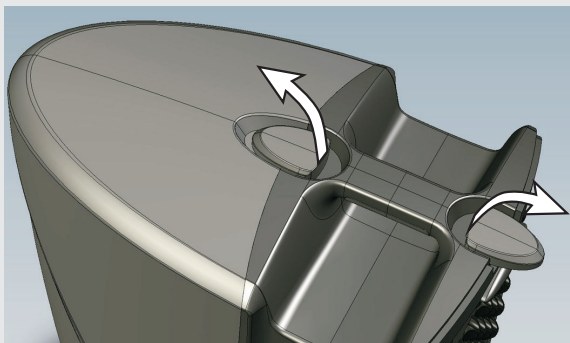

2. Dla optymalnych rezultatów ustaw kolumny na statywach głośnikowych Passport lub na stabilnych stołach z daleka od siebie dla zwiększenia efektu stereo. Postaw mikser blisko siebie dla łatwego dostępu do panelu sterowania.



3. Otwórz schowek z tyłu miksera i wyjmij z niego przewód zasilający oraz kable głośnikowe.

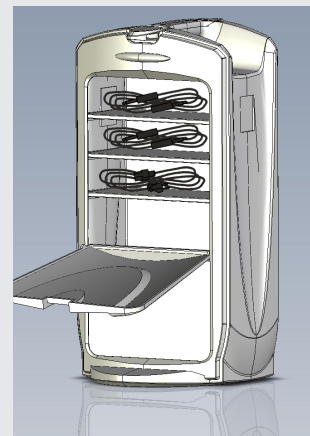

4. Podłącz kable głośnikowe do odpowiednich gniazd z tyłu miksera, a następnie podłącz odpowiadające im głośniki. Upewnij się, że zasilanie jest wyłączone i podłącz dołączony przewód zasilający do wejścia z tyłu miksera oraz do gniazdka elektrycznego z uziemieniem.

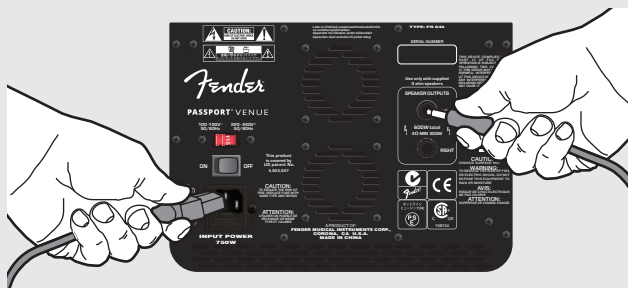

5. Podłącz mikrofony, instrumenty i inne źródła dźwięku do osobnych kanałów za pomocą odpowiednich przewodów. Kanały mono z lewej strony są przeznaczone dla źródeł monofonicznych, takich jak mikrofony, natomiast kanał stereo z prawej strony dla źródeł stereo/mono, takich jak odtwarzacze CD, MP3, keyboardy i inne liniowe urządzenia audio.



6. Aby rozpocząć, skręć całkowicie potencjometr MASTER VOLUME oraz potencjometry VOLUME i REVERB wszystkich kanałów.



7. Włącz wszystkie urządzenia podłączone do Passport, następnie włącz Passport. Kontrolka zasilania powinna zaświecić się na zielono (na chwilę zaświeci się również kontrolka Protect).



8. Odkręć potencjometr MASTER VOLUME na 1/4 głośności..

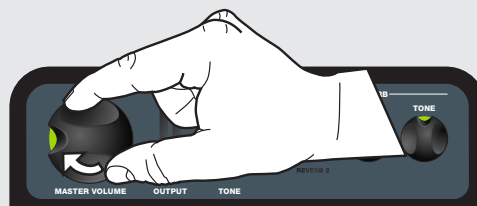

9. Podłącz mikrofon (lub inne źródło), zacznij z niego korzystać i powoli podkręcaj głośność danego kanału. Zwróć uwagę na kontrolkę sygnału nad potencjometrem VOLUME. Świeci się na zielono, gdy siła sygnału jest mała, na żółto, gdy sygnał jest silny i na czerwono, gdy zachodzi obcinanie (zniekształcenie) z powodu zbyt silnego sygnału. Dla najlepszych rezultatów ustaw poziom potencjometrów VOLUME i TONE tak, by kontrolka świeciła się na żółto lub na zielono. Jeżeli kontrolka świeci się na czerwono, skręć potencjometr VOLUME lub TONE. Jeżeli to nic nie da, wciśnij przycisk PAD.



10. W ten sam sposób ustaw poziomy pozostałych kanałów. Przy użyciu potencjometrów VOLUME wyreguluj głośność i znajdź odpowiedni balans, za pomocą potencjometru MASTER VOLUME dostosuj poziom całości. Potencjometr MASTER VOLUME posiada wskaźnik poziomu sygnału. Jeżeli zacznie dochodzić do czerwonego pola, skręć potencjometr MASTER VOLUME.



11. Na początek ustaw potencjometry (TONE, TREBLE, BASS) w położeniu środkowym. Przy takim ustawieniu korekcja dźwięku jest zerowa. Poeksperymentuj, kręcąc potencjometrami TONE, aby znaleźć odpowiadające Ci brzmienie. Jeśli jest taka możliwość, poproś, by ktoś trzeci ustawił się w każdym rogu pomieszczenia i sprawdził, czy ustawienia i położenie głośników gwarantują wyraźne i równomierne pokrycie.



Podstawowa konfiguracja jest tym samym zakończona! Na kolejnych stronach znajdują się szczegółowe informacje na temat poszczególnych funkcji i możliwości Fender Passport Venue.

Ustawienia główne



- A MASTER VOLUME** — regulacja ogólnej głośności Fender Passport Event. Gdy ten potencjometr jest zupełnie skręcony, z głośników Passport nie będzie dochodził żaden dźwięk.
- B WSKAŹNIKI POZIOMÓW** — pokazują poziom sygnału lewo/prawo wzmacniacza mocy. Jeżeli świecą się na czerwono, zmniejsz poziom MASTER VOLUME, aby zapobiec przesterowywaniu dźwięku i przeciążeniu wzmacniacza (patrz kontrolka Power/Protect **V** w celu zresetowania systemu po wyłączeniu na skutek przejścia w tryb ochrony).
- C TONE** — służy do regulacji ogólnej charakterystyki brzmienia systemu Passport. Wybierz środkowe neutralne położenie dla zerowej korekcji. Przekręć w prawo, chcąc podbić wysokie częstotliwości i zredukować niskie a w lewo, chcąc zredukować wysokie i podbić niskie.
- D REVERB SELECT** — naciśnij, aby wybrać typ Reverb. Obydwa Reverb świetnie nadają się do różnych materiałów źródłowych, takich jak wokale, gitary akustyczne, perkusja etc.
 - ☐ **Reverb 1** — od ciemnego halowego po jasny i wyraźny pogłos (w zależności od ustawień charakterystyki brzmienia). Czas wygaszenia zależy od ustawień.
 - ☑ **Reverb 2** — od średnio ciemnego po jasny halowy pogłos (w zależności od ustawień charakterystyki brzmienia). Czas wygaszenia zależy od ustawień.
- E REVERB TIME** — regulacja długości pogłosu.
- F REVERB TONE** — regulacja charakterystyki brzmienia efektu Reverb.

Potencjometry poszczególnych kanałów

- G KONTROLKA SYGNAŁU / OBCINANIA** — kontrolka świeci się na zielono, gdy do kanału dochodzi sygnał audio, na pomarańczowo, gdy poziom sygnału wejściowego zbliża się do obcinania i na czerwono, gdy zachodzi obcinanie (zniekształcenie). Jeżeli kontrolka świeci się na czerwono, zmniejsz poziom sygnału u źródła lub wciśnij przycisk PAD **K**.
- H VOLUME** — regulacja głośności poszczególnych kanałów względem siebie.
- I TREBLE/BASS** — regulacja charakteru brzmienia każdego kanału. W centralnym, neutralnym położeniu TONE nie ma wpływu na brzmienie kanału.
- J REVERB** — regulacja poziomu efektu Reverb każdego kanału.
- K PAD** — wciśnij, aby zmniejszyć czułość wejścia kanału o 20 dB (patrz **G** powyżej).



Wejścia kanałów 1-4

- L XLR** — tutaj podłącz mikrofony lub źródła sygnału liniowego. Zaleca się korzystanie z przycisku PAD w przypadku sygnałów liniowych (aktywnych).
- M ZASILANIE FANTOMOWE** — jeżeli Twój mikrofon wymaga zasilania fantomowego, wciśnij ten przycisk, aby podać zasilanie fantomowe 48 V do kanałów 1-4.



Ostrzeżenie: Zasilanie fantomowe zostanie zastosowane dla wszystkich czterech gniazd. Nigdy nie stosuj zasilania fantomowego dla mikrofonów wstęgowych!

Kanały 5 i 6 Line/Instrument

- N LINE / INSTRUMENT** — w przypadku instrumentów pasywnych (takich, jak gitary elektryczne) wciśnij przełącznik LINE/INSTR. (wł.), aby aktywować przedwzmacniacz dla instrumentów o wysokiej impedancji (Hi-Z). Jeżeli pojawi się obcinanie (zniekształcenie) i/lub dla wejść liniowych, pozostaw przełącznik LINE/INSTR. w położeniu wyciśniętym (wył.).
- O 1/4" (6,3 mm)** — tutaj podłącz instrument lub źródła sygnału liniowego.



Kanał stereo 7/8 i 9/10

- P 1/8" (3,5 mm) STEREO** — tutaj podłącz swój odtwarzacz MP3, komputer lub inne źródło liniowego sygnału stereo.
- Q 1/4" (6,3 mm) LEFT (MONO) / RIGHT** — tutaj podłącz źródło liniowego sygnału stereo, które wymaga osobnych połączeń 1/4" (6,3 mm) dla każdego kanału. Kanał stereo może pełnić także rolę kanału mono, jeśli wykorzystujesz tylko wejście L/MONO (dźwięk mono będzie wydobywał się z obu głośników).



Wyjścia na przednim panelu



- R STEREO/PHONES OUT** — tutaj podłącz sprzęt nagrywający lub słuchawki. MASTER VOLUME nie ma wpływu na to wyjście, ale potencjometry poszczególnych kanałów już tak.
- S LEVEL** — steruje poziomem wyjściowym gniazd PHONES OUT i MONO OUT na potrzeby podłączonych urządzeń.
- T MONO OUT** — do tego wyjścia podłącz aktywny monitor. Poziomem sygnału steruje głośność pre-MASTER, ale można go wyregulować za pomocą potencjometrów poziomu **S**.
- U SUB OUT** — wyjście do podłączenia aktywnego subwoofera, np. Fender® PS-512. To gniazdo automatycznie aktywuje filtr górnoprzepustowy 120 Hz na głównych wyjściach głośnikowych po włożeniu wtyku. Ustaw poziom „Crossover Frequency” zewnętrznego subwoofera na 120 Hz. Żądany poziom basu można ustawić za pomocą potencjometrów „Volume” lub „Level” subwoofera.



Sygnaly basowe wymagają większej mocy niż jakiegokolwiek inne sygnaly i szybko spowodują, że system Passport zacznie pracować na granicy swojej wydajności. Podłączenie subwoofera do tego gniazda spowoduje automatyczne zdjęcie sygnałów basowych (poniżej 120 Hz) z głównego wzmacniacza i głośników Passport, dzięki czemu zostanie on odciążony z przetwarzania sygnałów basowych. Za to odpowiedzialny będzie zewnętrzny subwoofer. Dzięki temu system zagra głośniejsz i lepiej.

Kontrolki Power/Protect



- V POWER/PROTECT** — kontrolka świeci się na zielono, gdy system Passport jest włączony. Jeśli kontrolka Protect świeci się na czerwono, system wyłączył się, aby nie doszło do zwarcia lub przegrzania. Passport włączy się ponownie, gdy problem zostanie rozwiązany. Jeżeli system się nie zresetuje a po odczekaniu i sprawdzeniu różnych gniazdek kontrolka Protect będzie nadal świecić się na czerwono, należy zabrać system do autoryzowanego Centrum serwisowego Fender. Jeżeli po włączeniu zasilania nie świeci się żadna kontrolka, sprawdź bezpiecznik **EE** w gnieździe przewodu zasilającego.

Nagrywanie/odtworzenie przez USB

Passport Venue wyposażono w zintegrowany system odtwarzania/nagrywania USB, umożliwiając odtwarzanie plików .wav i .mp3 oraz nagrywanie plików dźwiękowych .wav za pomocą dysku flash USB.

USB

Za pomocą kanału 8 możesz sterować poziomem odtwarzania i brzmieniem ze źródła USB, a kontrolka sygnału umożliwi monitorowanie poziomów nagrywania.

USB — tutaj podłącz dysk flash USB.

RECORD — naciśnij , aby nagrać nową ścieżkę. Naciśnij ponownie, aby zatrzymać nagrywanie. Podczas nagrywania przycisk będzie podświetlony. Ścieżki nagrywane są w postaci 16-bitowych/44,1 kHz plików stereo .wav. **UWAGA:** za regulację poziomu nagrywania USB odpowiadają potencjometry GŁOŚNOŚCI kanału. Jeżeli nagranie jest za ciche, zwiększ poziomy odpowiednich kanałów. Zachowaj ostrożność, jeżeli usłyszysz zniekształcenia oznacza to, że poziomy są za wysokie!

Ścieżki nagrane na dysku flash USB zostaną zapisane z sekwencyjnymi nazwami plików: „Venue Track 1”, następnie „Venue Track 2” etc. Każda zarejestrowana ścieżka dostanie nazwę następującą zgodnie z kolejnością po ostatniej nagranej ścieżce, nawet jeżeli znajdujące się wcześniej w sekwencji ścieżki zostały usunięte. Na przykład, jeżeli usuniesz „Venue Track 1”, ale nie „Venue Track 2”, kolejna nagrana ścieżka otrzyma nazwę „Venue Track 3”. **UWAGA:** Jeżeli rozmiar nagrania przekracza 2 GB (czas trwania około 3 godzin), zostanie ono podzielone na osobne pliki. Pomiędzy plikami może wystąpić krótka przerwa w nagraniu.

PLAY/PAUSE — naciśnij , aby odtworzyć ścieżki znajdujące się na dysku flash USB. Naciśnij ponownie, aby spauzować odtwarzanie – przycisk zacznie migać. Naciśnij i przytrzymaj przez 2 sekundy, aby całkowicie zatrzymać odtwarzanie (podświetlenie przycisku zgaśnie). Ponowne naciśnięcie spowoduje odtwarzanie od pierwszej ścieżki na dysku flash USB.

Ścieżki na dysku flash USB będą odtwarzane w kolejności alfanumerycznej. Najpierw odtwarzane będą ścieżki z ponumerowanymi tytułami.

PREVIOUS — naciśnij , aby przeskoczyć do początku aktualnie odtwarzanej ścieżki lub w ciągu pierwszych 3 sekund odtwarzania danej ścieżki, aby przeskoczyć do początku poprzedniej ścieżki. Naciśnij i przytrzymaj przez 2 sekundy, aby włączyć skanowanie wsteczne.

NEXT — naciśnij , aby przeskoczyć do początku następnej ścieżki. Naciśnij i przytrzymaj przez 2 sekundy, aby włączyć skanowanie do przodu.

Kasowanie ścieżek nagranych na dysku flash:

Aby skasować tylko ścieżki nagrane na dysku flash USB i nic innego: naciśnij i przytrzymaj + dopóki nie zacznie migać, następnie naciśnij . Wszystkie cztery przyciski zaczną migać sekwencyjnie. Aby przerwać operację zanim rozpocznie się kasowanie, naciśnij dowolny przycisk oprócz .

Formatowanie dysku flash:

Aby usunąć całą zawartość dysku flash USB: naciśnij i przytrzymaj + + dopóki i nie zaczną powoli migać. Następnie naciśnij raz a i zaczną migać szybko. Naciśnij ponownie – formatowanie rozpocznie się. Wszystkie cztery przyciski zaczną migać sekwencyjnie. Aby przerwać operację zanim rozpocznie się formatowanie, naciśnij lub .

Tyłny panel

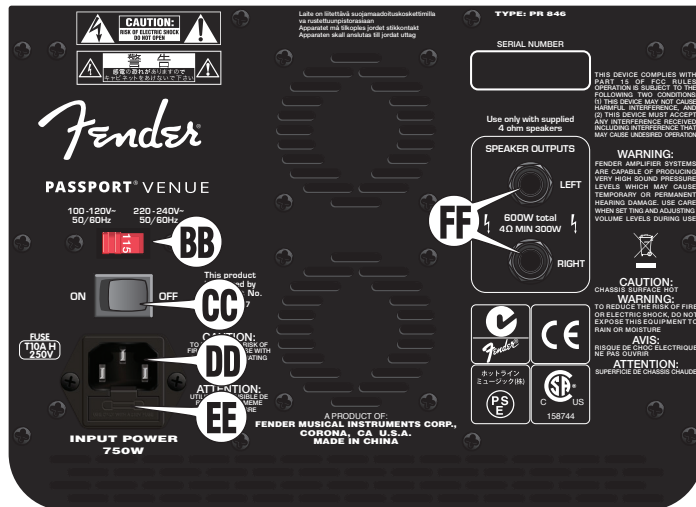

PRZEŁĄCZNIK NAPIĘCIA — zmień to ustawienie tylko, jeżeli podróżujesz do kraju, w którym stosowane są inne wartości napięcia.

ZASILANIE — włącza/wyłącza system Passport.

GNIAZDO PRZEWODU ZASILAJĄCEGO — podłącz do gniazdka elektrycznego z uziemieniem zgodnie z ustawieniem przełącznika napięcia .

BEZPIECZNIK — aby wymienić przepalony bezpiecznik, odłącz przewód zasilający i wyjmij bezpiecznik z gniazda przewodu zasilającego . Stosuj wyłącznie bezpiecznik tego samego typu, o identycznych parametrach.

WYJŚCIA GŁOŚNIKOWE — tutaj podłącz głośniki Passport za pomocą dołączonych kabli.

Specyfikacje

TYP:	PR 846	
NUMERY CZĘŚCI:	6947000000 (120V~, 60Hz)	6947000900 (120V~, 60Hz) DS
	6947001900 (110V~, 60Hz) TW DS	6947003900 (240V~, 50Hz) AU DS
	6947004900 (230V~, 50Hz) UK	6947005900 (220V~, 50Hz) ARG DS
	6947006900 (230V~, 50Hz) EU DS	6947007900 (100V~, 50/60Hz) JP DS
	6947008900 (220V~, 50/60Hz) CN DS	6947009900 (220V~, 60Hz) ROK DS
	6947013900 (240V~, 50Hz) MA DS	
MOC:	750W	
BEZPIECZNIK:	T10A H, 250V	
WYMIARY:	Wysokość: 58,4 cm	Szerokość: 73,6 cm
	Głębokość: 27,9 cm	
WAGA:	20 kg	

Specyfikacje produktów mogą ulec zmianie bez powiadomienia.

Specyfikacje i formaty USB

Format plików USB:	FAT16, FAT32
Szybkość transmisji MP3:	8k-320 Kbps, częstotliwość próbkowania: 8 K-48 kHz, wsparcie dla VBR
Odtwarzanie WAV (PCM):	8/16 bit, częstotliwość próbkowania <= 48 kHz
Nagrywanie WAV (PCM):	16 bit, częstotliwość próbkowania 44,1 K, stereo

Więcej informacji na temat USB uzyskasz logując się na stronie fender.com i odwiedzając dział wsparcia.



Blahopřejeme vám k nákupu audiosystému Fender® Passport® Venue. Passport je samostatný přenosný audiosystém, který obsahuje vše, co budete potřebovat pro skvělý zvuk, ať jste kdekoli! Passport se nosí stejně jako kufr. Až přijedete na místo a jednoduchým překlopením otevřete západky skříň, uvnitř objevíte dvě širokopásmové reprosoustavy, mixpult s koncovým zesilovačem a veškeré kabely, které budete potřebovat ke spuštění.

Passport použijte jako systém k veřejnému ozvučení nebo k ozvučení hudebních nástrojů a zpěvu. K přehrávání hudby lze použít mobilní přístroj nebo lze audiosoubory spouštět přímo z paměťového modulu USB. Chcete-li pořídit stereofonní nahrávku své produkce, stačí připojit paměťový modul USB a stisknout tlačítko „záznam“.

K hlavním znakům tohoto netradičního výrobku patří rychlé a snadné uvedení do provozu, schopnost ozvučení velkého publika a jednoduché ovládání. Na ovládacím panelu modelu Passport

naleznete nejen monofonní kanály mikrofon/linka a stereofonní linkové kanály, ale také řadu vstupů, které vám poskytnou vynikající flexibilitu při zapojování.

Nezapomeňte navštívit stránky www.fender.com/passport, kde uvidíte celou kolekci příslušenství pro systém Passport a mnoho dalšího!

Navštivte samostatné stránky produktu na adrese: www.fender.com/série/passport, kde získáte úplné informace o záruce a pokyny, jak uplatnit záruční servis ve Spojených státech a v Kanadě. Podrobnosti o záruce v jiných zemích získáte u distributora značky Fender.

REGISTRACE PRODUKTU — Navštivte stránky: www.fender.com/product-registration

Uvedení do provozu

1. Překlopením otevřete západky umístěné na horní straně systému Passport a od mixpultu se zesilovačem oddělte reprosoustavy.

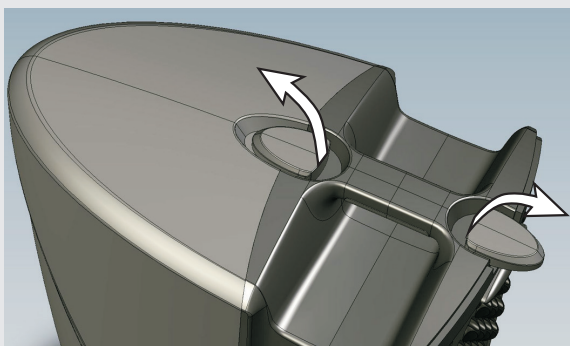

2. Chcete-li při ozvučení získat optimální výsledky, reprosoustavy zvedněte na podstavce Passport Speaker Stands nebo na pevné stoly a umístěte je dál od sebe, abyste maximalizovali stereofonní efekt. Mixážní pult postavte poblíž místa, kde budete účinkovat, abyste měli snadný přístup k ovládacím prvkům.



3. Otevřete úložnou přihrádku na zadní straně mixpultu a vyjměte napájecí kabel a kabely k reprosoustavám.

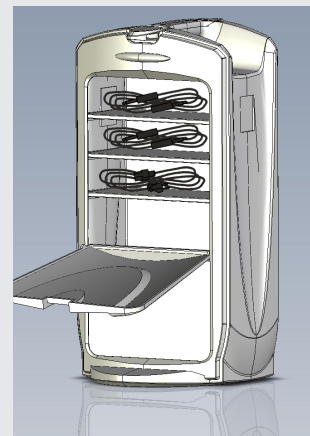

4. Kabely k připojení reprosoustav zapojte do levého a pravého výstupního konektoru na zadní straně mixpultu a poté připojte odpovídající levou a pravou reprosoustavu. Ujistěte se, zda je síťový vypínač vypnutý a poté zapojte přiložený síťový kabel do napájecí zásuvky na zadní straně mixpultu a jeho druhý konec do zemněné elektrické síťové zásuvky.

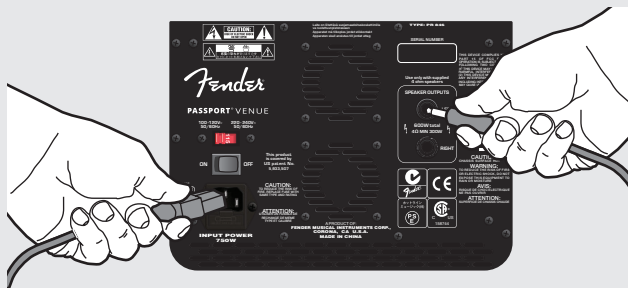

5. Všechny mikrofony, nástroje a jiné zdroje zapojte do odpovídajících vstupních konektorů samostatných kanálů. Pro monofonní zdroje (např. mikrofony) použijte monofonní kanály nalevo, pro kombinované mono/stereo zdroje (např. přehrávače CD a MP3, klávesy a jiné zdroje signálu s linkovou úrovní) použijte stereokanály napravo.



6. Před zapnutím otočte hlavní potenciometr MASTER VOLUME, všechny kanálové potenciometry VOLUME a všechny potenciometry REVERB zcela doleva (proti směru hod. ručiček).



7. Zapněte všechna zařízení připojená k systému Passport a poté Passport zapněte. LED indikátor napájení systému Passport se rozsvítí zeleně (na okamžik se rozsvítí také LED indikátor Protect).

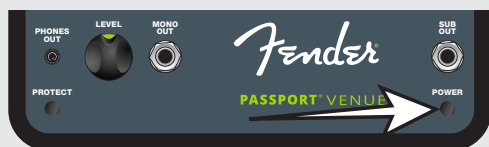

8. Potenciometr MASTER VOLUME otočte na 1/4 úrovně hlasitosti.

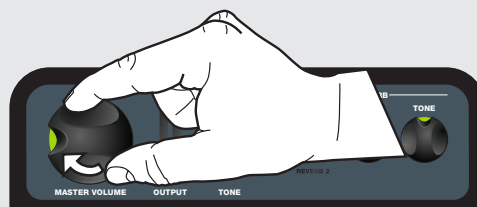

9. Připojte mikrofón (nebo jiný zdroj) a použijte ho s plánovanou úrovní, přitom pomalu otáčejte potenciometrem VOLUME tohoto kanálu. Sledujte LEDku signálu nad potenciometrem VOLUME. Při výskytu slabých signálů se LEDka rozsvítí zeleně, pokud je signál silný, světlo LEDky se změní na žlutou. Při limitaci (zkreslení) způsobené příliš silnými signály se LEDka rozsvítí ČERVENĚ. Nejlepší parametry zajistíte nastavením potenciometrů VOLUME a TONE do takové polohy, při které bude LEDka svítit žlutě nebo zeleně. Pokud se LED indikátor rozsvítí červeně, snižte úroveň nastavení potenciometrů VOLUME nebo TONE. Pokud se LED indikátor rozsvítí červeně i po změně nastavení potenciometrů VOLUME/TONE, stiskněte tlačítko PAD.

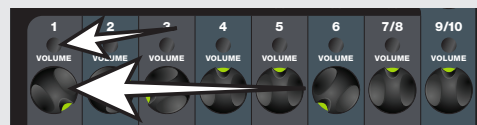

10. Všechny ostatní kanály nastavte stejným způsobem. Potenciometry VOLUME na kanálech použijte k nastavení relativní hlasitosti každého kanálu a správného celkového poměru. K nastavení celkové hlasitosti poté použijte potenciometr MASTER VOLUME. Potenciometr MASTER VOLUME na systému Passport má indikátory úrovně signálu. Pokud uvidíte, že se indikátory rozsvítí v červené zóně, úroveň MASTER VOLUME stáhněte.



11. U každého potenciometru korekcí (TONE, TREBLE, BASS) začněte ve středové definované poloze. Při tomto nastavení nemají korekce žádný efekt. Z této polohy můžete experimentovat a otáčením každého korekčního potenciometru vyhledat zvuk, který vám bude nejlépe vyhovovat. Pokud je to možné, nechte někoho projít všechny rohy místnosti a ujistěte se, že nastavení a umístění reprosoustav poskytne srozumitelné a konzistentní pokrytí celého prostoru s obecnostem.



Nyní jste dokončili základní uvedení do provozu! Následující stránky obsahují podrobné informace o každé z mnoha funkcí systému Passport Venue.

Hlavní ovladače



- A POTENCIOMETR MASTER VOLUME** — Slouží k nastavení celkové hlasitosti vašeho systému Fender Passport. Pokud se potenciometr natočí do levé krajní polohy (proti směru hod. ručiček), z reprosoustav Passport se nebude ozývat žádný zvuk.
- B INDIKÁTORY ÚROVNĚ** — Znázorňují úroveň signálu levého/právého kanálu výkonového zesilovače. Pokud se indikátory rozsvítí v červené zóně, snižte úroveň MASTER VOLUME, aby nedocházelo ke zkreslení zvuku a přetížení a vypnutí zesilovače (viz vynulování zesilovače po vypnutí v ochranném režimu - odstavec Indikátory Power/Protect **V**).
- C POTENCIOMETR TONE** — Slouží k nastavení celkové barvy zvuku vašeho systému Fender Passport. Pokud nechcete žádnou korekční úpravu, použijte středovou definovanou polohu. Chcete-li zdůraznit vysoké kmitočty a potlačit hloubky, otáčejte potenciometrem ve směru hod. ručiček. Chcete-li výšky potlačit a zdůraznit hloubky, otáčejte proti směru hod. ručiček.
- D REVERB SELECT** — Tlačítko slouží k volbě typu dozvukového efektu. Oba typy jsou vynikající pro nejrůznější zdrojový materiál, např. hlas, akustickou kytaru, bicí apod.

Dozvukový efekt (Reverb) 1 — Tmavě zbarvený prostor přechází do jasného efektu dozvukové desky (podle nastavení korekce). Krátká až dlouhá difúze (podle nastavení času)

Dozvukový efekt (Reverb) 2 — Středně tmavá barva prostoru přechází do jasného zbarvení (podle nastavení korekce). Krátká až velmi dlouhá difúze (podle nastavení času)

- E REVERB TIME** — Upraví délku dozívání.
- F REVERB TONE** — Úprava barvy dozívání dozvukového efektu Reverb.

Ovladače kanálu

- G INDIKÁTOR SIGNAL PRESENT / CLIP** — Při zjištění vstupního signálu na kanále se tento LED indikátor rozsvítí zeleně. Pokud se úroveň vstupního signálu přiblíží úrovni limitace, LEDka se rozsvítí oranžově. Při limitaci (zkreslení) se rozsvítí červeně. Pokud uvidíte *červenou*, snižte úroveň vstupního signálu na zdroji nebo stiskněte tlačítko PAD **K**.
- H POTENCIOMETR VOLUME** — Slouží k relativnímu nastavení hlasitosti každého kanálu vzhledem k hlasitosti ostatních kanálů.
- I POTENCIOMETRY TREBLE / BASS** — Slouží k nastavení barvy zvuku každého kanálu. Ve středově definované poloze potenciometru je zvuková charakteristika „rovná“ a nastavení nemá na zvuk žádný vliv.
- J POTENCIOMETR REVERB** — Slouží k nastavení úrovně dozvukového efektu Reverb každého kanálu.
- K TLAČÍTKO PAD** — Pokud je úroveň vstupního signálu příliš vysoká, stiskem tlačítka ji snižíte o 20 dB (viz odstavec nahoře **G**).



Vstupy kanálů 1-4

- L VSTUP XLR** — Je určen k připojení mikrofonů nebo zdrojů s linkovou úrovní. Pro signály s linkovou úrovní se doporučuje použít tlačítko PAD.
- M TLAČÍTKO PHANTOM POWER** — Pokud vaše mikrofony vyžadují fantomové napájení, stiskem



tohoto tlačítka zapněte fantomové napájení 48 V do kanálů 1-4. **Upozornění: Fantomové napájení se aktivuje na všech čtyřech konektorech XLR. Fantomové napájení nikdy nepřipojujte na páskové mikrofony!**

Kanály 5 a 6 - Linka/Nástroj

- N PŘEPÍNAČ LINE / INSTRUMENT** — U pasivních nástrojů (např. elektrické kytary a baskytary) zapněte přepínačem tlačítkem LINE/INSTR. předzesilovač (Hi-Z) pro vysokoimpedanční nástroje. Pokud se u linkových vstupů objeví limitace nebo zkreslení, ponechte přepínač LINE/INSTR. ve vypnuté poloze.
- O VSTUP JACK 1/4" (6,3 mm)** — Slouží k připojení nástroje nebo signálu s linkovou úrovní.



Stereofonní kanál 7/8 a 9/10

- P VSTUP MINI JACK 1/8" (3,5 mm) STEREO** — Slouží k připojení přehrávače MP3, počítače nebo jiného zdroje stereofonního signálu s linkovou úrovní.
- Q VSTUP JACK 1/4" (6,3 mm) LEFT (MONO) / RIGHT** — Tyto konektory slouží k připojení zdrojů stereosignálu s linkovou úrovní, které vyžadují samostatný 1/4" (6,3 mm) konektor jack pro každý kanál. Tento stereofonní kanál lze použít také jako monofonní kanál pouze s konektorem L/MONO (výstup monofonního signálu bude vyzařován oběma reprosoustavami).



Výstupní konektory na předním panelu



- R VÝSTUP STEREO / PHONES OUT** — Slouží k připojení záznamového zařízení nebo sluchátek. Nastavení potenciometru MASTER VOLUME nemá na tento kanál vliv, ale každý z ovladačů na kanálech ano.
- S POTENCIOMETR LEVEL** — Slouží k nastavení výstupní úrovně signálu z konektorů PHONES OUT a MONO OUT kvůli přizpůsobení vstupní úrovně externího zařízení.
- T KONEKTOR MONO OUT** — Tento výstup použijte k připojení aktivního monitoru. Úroveň signálu je nezávislá na nastavení potenciometru MASTER, ale lze ji upravit potenciometrem LEVEL **S**.
- U KONEKTOR SUB OUT** — Výstup určený k připojení aktivního subwooferu, např. Fender® PS-512. Při zapojení jacku do tohoto konektoru se na výstupu do hlavních reprosoustav automaticky aktivuje filtr horní propust 120 Hz. Výstup určený k připojení aktivního subwooferu, např. Fender® PS-512. Potenciometrem „Crossover Frequency“ nastavte dělicí kmitočty externího subwooferu na 120 Hz. Požadovanou úroveň basů lze upravit potenciometrem „Volume“ nebo „Level“.



Basové signály vyžadují vyšší výkon než signály ostatní a ze systému Passport rychle „vyždímají“ maximum. Po připojení subwooferu do tohoto konektoru se basové signály (pod 120 Hz) z hlavního zesilovače a reproduktorů systému Passport automaticky vyřadí. O basy se postará externí subwoofer a Passport bude zpracovávat veškeré zbývající spektrum. Výsledkem je hlasitější a lépe znějící systém.

Indikátory Napájení/Ochrana



- V INDIKÁTORY POWER / PROTECT** — Při zapnutí systému Passport se LED indikátor Power rozsvítí zeleně. Pokud se LED indikátor Protect rozsvítí červeně, koncový zesilovač systému Passport se vypne, protože se aktivovala jeho bezpečnostní ochrana kvůli elektrickému nebo tepelnému problému. Jakmile bude problém vyřešen, systém

Passport se sám zresetuje. Pokud se systém nezresetuje a indikátor Protect zůstane svítit i poté, co jste vyzkoušeli jiné síťové zásuvky a nechali zesilovač vychladnout, předejte ho do autorizovaného servisního střediska Fender. Pokud se po zapnutí nerozsvítí ani jeden LED indikátor, zkontrolujte pojistku **EE** v zásuvce napájení.

Záznam / Přehrávání USB

Mezi funkce systému Passport Venue patří integrovaný přehrávač/rekordér USB, který umožňuje přehrávat soubory ve formátech .wav a .mp3 a nahrávat audiosoubory ve formátu .wav prostřednictvím paměťového modulu USB.



! K ovládání úrovně přehrávání a barvy zvuku z USB použijte ovládací prvky kanálu 8. Ke sledování záznamové úrovně použijte indikátor signálu kanálu 8 **Ⓞ**.

W **KONEKTOR USB** — Sem zapojte paměťový modul USB.

X **TLAČÍTKO ZÁZNAM** — Stiskem tlačítka **Ⓞ** nahrajete novou skladbu, dalším stiskem tlačítka se záznam zastaví. Tlačítko bude během záznamu svítit. Skladby se zaznamenávají ve stereofonní podobě jako soubory .wav ve formátu 16 bitů/44,1 kHz. **POZNÁMKA:** Záznamové úrovně USB jsou dány nastavením kanálových potenciometrů VOLUME **H**. Pokud je úroveň záznamu příliš nízká, zvýšte úrovně na kanálech, které jsou příliš tiché, ale buďte opatrní, pokud zaslechnete zkreslení, zvýšili jste úrovně až příliš!

Skladby nahrávané na paměťový modul USB se budou zaznamenávat s posloupnými názvy: „Venue Track 1“, poté „Venue Track 2“ atd. Každá nahraná skladba bude vždy pojmenována v sekvenci za poslední zaznamenanou skladbou, i když byly skladby umístěny v sekvenci dříve odstraněny. Příklad: pokud odstraníte skladbu s názvem „Venue Track 1“, ale ne skladbu „Venue Track 2“, další zaznamenaná skladba bude pojmenována „Venue Track 3“. **POZNÁMKA:** Pokud velikost záznamu překročí 2 GB (délka záznamu přibližně 3 hodiny), záznam bude rozdělen na samostatné, postupně pojmenované soubory. Mezi soubory může v záznamu vzniknout malá mezera.

Y **TLAČÍTKO PŘEHŘÁT/POZASTAVIT** — Tlačítko **⏮** použijte, pokud chcete přehrát skladby na vašem paměťovém modulu USB. Chcete-li přehrávání pozastavit, stiskněte ho znovu - tlačítko bude blikat. Chcete-li přehrávání zcela pozastavit, tlačítko **⏮** stiskněte a přidržte 2 sekundy. Při příštím stisku tlačítka **⏮** se přehrávání z paměťového modulu USB spustí od první skladby.

Skladby na paměťovém modulu USB se budou přehrávat v alfanumerickém pořadí, počínaje skladbami označenými číslicemi.

Z **PŘEDCHOZÍ** — Stiskem tlačítka **⏮** lze přejít na začátek aktuální skladby nebo během prvních 3 sekund aktuální skladby skočit na začátek skladby předchozí. Chcete-li skladbami procházet nazpět, tlačítko **⏮** na 2 sekundy stiskněte a přidržte.

AA **DALŠÍ** — Chcete-li přejít na začátek následující skladby, stiskněte tlačítko **⏭**. Chcete-li skladbami procházet směrem vpřed, tlačítko **⏭** na 2 sekundy stiskněte a přidržte.

Mazání skladeb zaznamenaných na paměťovém modulu:

Jak smazat pouze skladby, které jste zaznamenali na paměťový modul USB, a nic jiného: Stiskněte a přidržte tlačítka **⏮** + **⏭**, dokud nezačne tlačítko **Ⓞ** blikat, poté stiskněte **Ⓞ**. Všechna čtyři tlačítka budou postupně blikat. Chcete-li celou operaci přerušit ještě před zahájením mazání, stiskněte libovolné tlačítko kromě **Ⓞ**.

Formátování paměťového modulu:

Úplné odstranění všech souborů z paměťové jednotky USB: Stiskněte a přidržte tlačítka **Ⓞ** + **⏮** + **⏭**, dokud tlačítka **⏮** & **Ⓞ** nezačnou pomalu blikat. Poté jednou stiskněte tlačítko **⏮** a tlačítka **⏮** & **Ⓞ** začnou blikat rychle. Znovu stiskněte tlačítko **⏮** a zahájí se formátování. Všechna čtyři tlačítka budou postupně blikat. Chcete-li celou operaci přerušit ještě před zahájením formátování, stiskněte tlačítko **⏮** nebo **⏭**.

Zadní panel

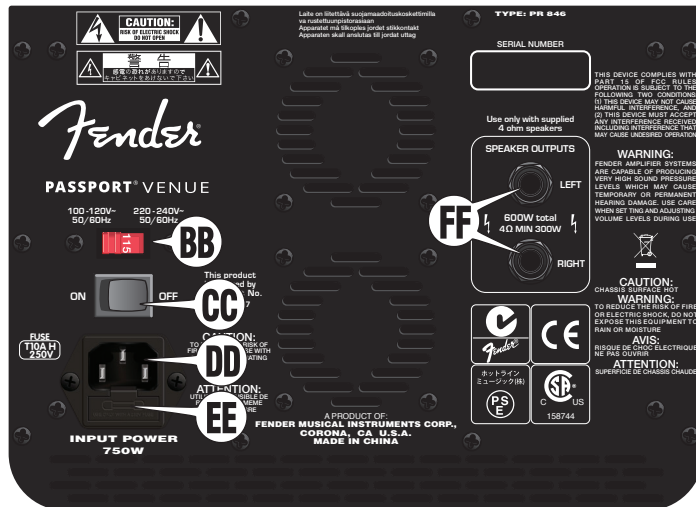

BB **VOLÍČ SÍŤOVÉHO NAPĚTÍ** — Nastavení změňte, pouze pokud cestujete do státu, kde se používá jiná velikost síťového napětí.

CC **VYPÍNAČ** — Slouží k zapnutí a vypnutí systému Passport.

DD **ZÁSUVKA NAPÁJENÍ** — Slouží k připojení zemněné elektrické zásuvky s napětím podle správného nastavení voliče síťového napětí **BB**.

EE **POJISTKA** — Chcete-li nahradit spálenou pojistku, odpojte síťový kabel a z konektoru napájení vytáhněte páčením držák pojistky **DD**. Používejte pouze pojistky stejného typu pro stejné zatížení.

FF **KONEKTORY SPEAKER OUTPUTS** — Do těchto konektorů zapojte prostřednictvím přiložených kabelů reprosoustavy Passport.

Technické údaje

TYP:	PR 846	
TYPOVÁ OZNAČENÍ:	6947000000 (120V~, 60Hz)	6947000900 (120V~, 60Hz) DS
	6947001900 (110V~, 60Hz) TW DS	6947003900 (240V~, 50Hz) AU DS
	6947004900 (230V~, 50Hz) UK	6947005900 (220V~, 50Hz) ARG DS
	6947006900 (230V~, 50Hz) EU DS	6947007900 (100V~, 50/60Hz) JP DS
	6947008900 (220V~, 50/60Hz) CN DS	6947009900 (220V~, 60Hz) ROK DS
	6947013900 (240V~, 50Hz) MA DS	

POŽADAVKY NA NAPÁJENÍ: 750W

POJISTKA: T10 A H, 250V

ROZMĚRY: Výška: 58,4 cm
Hloubka: 27,9 cm

Šířka: 73,6 cm

HMOTNOST: 20 kg

Technické údaje se mohou změnit bez předchozího upozornění.

Specifikace a formáty USB

Formát souboru USB:	FAT16, FAT32
Rychlost datového toku MP3:	8 k-320 kb/s, vzorkovací kmitočet: 8 k-48 kHz, podpora variabilní přenosové rychlosti
Přehrávání WAV (PCM):	8/16 bitů, vzorkovací kmitočet <= 48 kHz
Záznam WAV (PCM):	16 bitů, vzorkovací kmitočet 44,1 kHz, stereo

Chcete-li získat podrobnější informace o funkci USB, přihlaste se na web fender.com a navštivte stránky podpory.

Gratulujeme vám ku kúpe zvukového systému Fender® Passport® Venue. Vaše zariadenie Passport je samostatný, prenosný zvukový systém obsahujúci všetko potrebné pre výborný zvuk na cestách! Váš Passport môžete niesť podobne ako kufor. Po príchode ho jednoducho otvoríte, uvoľníte západky a vo vnútri nájdete dva plnohodnotné reproboxy, aktívny powermix a všetky potrebné káble.

Vaše zariadenie Passport môžete použiť ako PA systém alebo na zosilnenie hudobných nástrojov a spevu. Pripojte mobilné zariadenie na priame prehrávanie hudby alebo prehrávajte zvukové súbory priamo z USB kľúča. Ak chcete nahráť stereo mix vášho predstavenia, jednoducho pripojte USB kľúč a stlačte možnosť „record“.

Charakteristikou inovatívneho výrobku Passport je rýchla a jednoduchá inštalácia, pokrytie väčšieho publika a jednoduchá obsluha. Ovládací panel zariadenia Passport obsahuje mono kanály

pre mikrofón/linku a aj stereo linkové kanály s rôznymi vstupnými konektormi, vďaka ktorým máte výbornú flexibilitu pri pripájaní.

Nezabudnite navštíviť stránku www.fender.com/passport, na ktorej nájdete celú škálu príslušenstva k výrobku Passport a mnohé iné!

Stránku výrobku nájdete na: www.fender.com/series/passport pre úplné podrobnosti o záruke a pokyny týkajúce sa údržby zariadenia v rámci záruky v U.S.A. a Kanade; v ostatných krajinách sa v súvislosti s podrobnosťami o záruke obráťte na distribútora spoločnosti Fender.

REGISTRÁCIA VÝROBKU — Navštívte: www.fender.com/product-registration

Nastavenie systému

1. Uvoľníte západky reproboxu na vrchnej časti zariadenia Passport a odpojte reproboxy od časti s aktívnym mixážnym pultom.

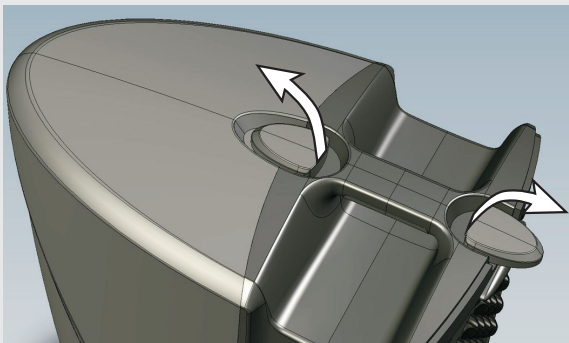

2. Pre optimálne výsledky dajte reproboxy na stojany Passport Speaker Stands alebo na pevné stoly a reproduktory umiestnite ďaleko od seba, aby ste maximalizovali rozdelenie sterea. Umiestnite mixážny pult blízko miesta, na ktorom sa budete nachádzať, aby ste mali jednoduchý prístup k ovládacímu panelu.



3. Otvorte úložný priestor v zadnej časti mixážneho pultu a vyberte napájací kábel a káble reproduktorov.

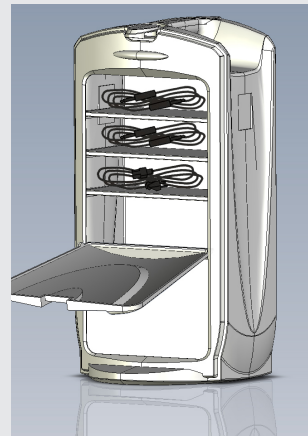

4. Pripojte káble reproduktorov do ľavého a pravého konektora reproduktorov v zadnej časti mixážneho pultu a potom pripojte príslušný ľavý a pravý reproduktor. Uistite sa, že zariadenie je vypnuté, pripojte napájací kábel do napájacej zásuvky na zadnej strane mixážneho pultu a druhý koniec do uzemnenej zásuvky so striedavým prúdom.

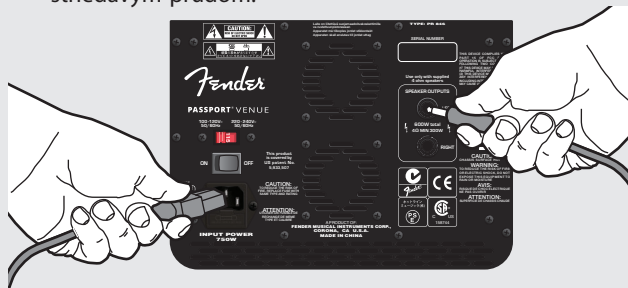

5. Pripojte všetky mikrofóny, nástroje a iné zdroje zvuku do samostatných kanálov do vhodných druhov vstupných konektorov. Použite mono kanály na ľavej strane pre monofónne zariadenia ako napríklad mikrofóny a stereo kanály na pravej strane na stereo/mono zariadenia ako napríklad CD prehrávače, MP3 prehrávače, klávesové nástroje a iné linkové zvukové zariadenia.



6. Ak chcete začať, potočte gombíkom MASTER VOLUME, všetkými gombíkmi VOLUME a všetkými gombíkmi REVERB úplne proti smeru hodinových ručičiek.



7. Zapnite všetko príslušenstvo pripojené k zariadeniu Passport a až potom zapnite samotné zariadenie Passport. LED indikácia Power na zariadení Passport by sa mala rozsvietiť nazeleno (na chvíľku sa rozsvieti LED indikácia Protect).

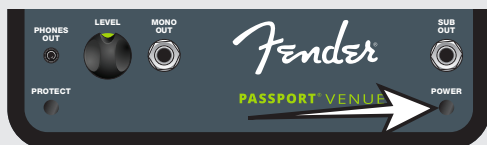

8. Potočte gombíkom MASTER VOLUME na úroveň 1/4.

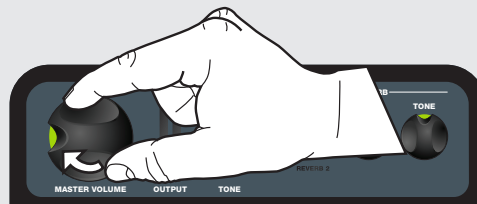

9. Pripojte mikrofón (alebo iné zariadenie) a použite ho na požadovanej úrovni, pričom pomaly točte príslušným kanálovým gombíkom VOLUME. Sledujte signálovú LED indikáciu nad gombíkom VOLUME. LED indikácia sa v prípade slabého signálu rozsvieti nazeleno, pri silnejšom signáli svieti na žltu a ak dôjde k orezávaniu (skresľovaniu) z dôvodu príliš silného signálu, zmení sa na ČERVENÚ. Pre dosiahnutie najlepších výsledkov nastavte ovládanie VOLUME a TONE tak, aby LED indikácia svietila nažltlo alebo nazeleno. Ak LED indikácia mení na červenú, znížte úroveň nastavení VOLUME a TONE. Ak LED indikácia aj po úprave nastavení VOLUME/TONE svieti načerveno, stlačte tlačidlo PAD.



10. Nastavte rovnakým spôsobom ostatné kanály. Použite kanálové gombíky VOLUME na nastavenie pomernej hlasitosti každého kanálu, kým nedosiahnete vhodnú celkovú rovnováhu, potom použite gombík MASTER VOLUME na nastavenie všetkého spolu. Gombík MASTER VOLUME na vašom zariadení Passport má ukazovateľ úrovne signálu. Ak sa ukazovateľ rozsvieti do červenej oblasti, stiahnite hlasitosť gombíkom MASTER VOLUME.



11. Na začiatku majte každý z gombíkov tónu (TONE, TREBLE, BASS) v strednej polohe. V tejto polohe nemajú žiaden vyrovnávací účinok. Z tejto polohy môžete experimentovať potočením každého regulátora tónu, aby ste dosiahli zvuk, ktorý vám najviac vyhovuje. Ak je to možné, požiadajte niekoho, aby prešiel ku každému rohu miestnosti a zistil, či nastavenie a umiestnenie reproduktorov poskytujú čisté a konzistentné pokrytie v celom auditoriu.



Základné nastavenia sú teraz hotové! Na nasledujúcich stránkach sú uvedené podrobné informácie o mnohých vlastnostiach výrobku Passport Venue.

Hlavné ovládanie



- A MASTER VOLUME** — Použite na úpravu celkovej hlasitosti vášho zariadenia. Ak tento gombík potočíte úplne proti smeru hodinových ručičiek, z reproduktorov zariadenia Passport nepôjde žiadny zvuk.
- B UKAZOVATELE ÚROVNE** — Ukazujú ľavé/pravé úrovne signálu zosilňovača. Ak sa ukazovatele úrovne rozsvietia v čerenej oblasti, znížte úroveň hlasitosti MASTER VOLUME, aby ste predišli skresleniu zvuku a preťaženiu a vypnutiu zariadenia (pozri LED indikácia Power/Protect **V** na obnovovanie zariadenia po vypnutí v ochrannom režime).
- C TONE** — Použite na úpravu celkovej charakteristiky tónu vášho zariadenia Passport. V strednej polohe nedochádza k vyrovnávaniu zvuku. Potočte v smere hodinových ručičiek na zvýšenie vysokých frekvencií a zníženie nízkych alebo naopak, potočte proti smeru hodinových ručičiek na zníženie vysokých a zvýšenie nízkych frekvencií.
- D REVERB SELECT** — Stlačte na výberu typu reverbu. Oba efekty reverb sú vynikajúce pre rôzne zdroje zvuku, ako napríklad vokály, akustické gitary, bicie atď.

Reverb 1 — Tmavý hall reverb až svetlý plate reverb (v závislosti od nastavenia tónu). Krátka až dlhá difúzia (v závislosti od nastavenia času).

Reverb 2 — Stredne tmavý až svetlý hall reverb (v závislosti od nastavenia tónu). Krátka až veľmi dlhá difúzia (v závislosti od nastavenia času).

- E REVERB TIME** — Upravuje dĺžku znenia efektu reverb.
- F REVERB TONE** — Upravuje charakteristiku tónu efektu reverb.

Ovládanie kanálov

- G PRÍTOMNOSŤ SIGNÁLU/INDIKÁCIA OREZÁVANIA** — Táto LED indikácia svieti nazeleno a slúži na signalizáciu prítomnosti úrovne vstupného signálu v kanáli. Keď sa úroveň vstupného signálu priblíži k orezávaniu, premení sa na oranžovú a počas orezávania (skresľovania) na červenú. Ak uvidíte červenú, znížte úroveň vstupného signálu na zariadení alebo stlačte tlačidlo PAD **K**.
- H VOLUME** — Použite na úpravu hlasitosti každého kanálu pomerovo k hlasitosti ostatných kanálov.
- I TREBLE/BASS** — Použite na úpravu charakteristiky tónu každého kanálu. V strednej polohe je nastavenie regulátora tónu „ploché“ a bez účinku na zvuk kanálu.
- J REVERB** — Upravuje úroveň efektu reverb v každom kanáli.
- K PAD** — Stlačte, ak chcete znížiť vstupnú citlivosť kanálu o 20 dB, ak je úroveň zdroja príliš vysoká (pozri **G** vyššie).



Vstupy kanálov 1 – 4

- L XLR** — Pripojte sem mikrofóny alebo zdroje s linkovou úrovňou. Pre linkové úrovne signálu (aktívne) sa odporúča používanie tlačidla PAD.
- M FANTÓMOVÉ NAPÁJANIE** — Ak vaše mikrofóny vyžadujú fantómové napájanie, stlačte toto tlačidlo na dodanie 48 V fantómového napájania do kanálov 1 – 4.

Upozornenie: Fantómové napájanie sa použije pre všetky štyri konektory. Nikdy nepoužívajte fantómové napájanie pre páskové mikrofóny!

Kanáľ linka/nástroja 5 a 6

- N LINE/INSTRUMENT** — Pre pasívne nástroje (ako napríklad elektrické gitary a basy) stlačte spínač LINE/INSTR. (zap.) na aktiváciu nástrojového zosilňovača s vysokou impedanciou (Hi-Z). Ak dôjde k orezávaniu (skresľovaniu) a/alebo v prípade linkových vstupov, nechajte spínač LINE/INSTR. vo vonkajšej (vyp.) polohe.
- O 1/4" (6,3 mm)** — Pripojte sem nástroj alebo zariadenie s linkovou úrovňou signálu.



Stereo kanál 7/8 a 9/10

- P 1/8" (3,5 mm) STEREO** — Do tohto konektora pripojte MP3 prehrávač, počítač alebo iné linkové stereo zariadenie.
- Q 1/4" (6,3 mm) LEFT (MONO)/RIGHT** — Do týchto konektorov pripojte linkový stereo zdroj, ktorý vyžaduje samostatné 1/4" (6,3 mm) pripojenia pre každý kanál. Stereo kanál môžete takisto použiť ako mono kanál použitím konektora L/MONO (mono vstup pôjde cez oba reproduktory).



Výstupy predného panelu



- R STEREO/PHONES OUT** — Pripojte sem nahrávacie zariadenie alebo slúchadlá. MASTER VOLUME neovplyvňuje tento výstup, jednotlivé ovládania kanálu však áno.
- S LEVEL** — Upravuje úroveň výstupu konektorov PHONES OUT a MONO OUT na prispôbenie sa požiadavkám úrovne vstupu vášho externého zariadenia.
- T MONO OUT** — Tento výstup slúži na pripojenie k aktívnemu monitoru. Úroveň signálu nie je ovplyvnená hlavným ovládaním hlasitosti MASTER VOLUME, môžete ju však upraviť regulátorom LEVEL **S**.
- U SUB OUT** — Výstupné pripojenie pre aktívny subwoofer, ako napríklad Fender® PS-512. Tento konektor automaticky aktivuje hornú priepust 120 Hz na výstupoch hlavného reproduktora po pripojení kábla. Výstupné pripojenie pre aktívny subwoofer, ako napríklad Fender® PS-512. Nastavte hodnotu „prechodovej frekvencie“ na 120 Hz. Úpravou možnosti „Volume“ a „Level“ subwoofera môžete nastaviť požadované množstvo basov.



Basové signály vyžadujú väčší výkon ako iné signály a rýchlo vyčerpajú zostavu Passport System. Pripojením subwoofera k tomuto konektoru sa automaticky odstráni basové signály (pod 120 Hz) z hlavného zosilňovača a reproduktorov Passport, vďaka čomu nebude zariadenie zaťažované riešením basov, o ktoré sa postará externý subwoofer. Výsledkom bude hlasnejší a lepšie znejúci systém.

LED indikácia Power/Protect





- V POWER/PROTECT** — LED indikácia Power sa rozsvieti nazeleno po zapnutí zariadenia Passport. Ak LED indikácia Protect svieti načerveno, zosilňovač Passport sa vypol, aby sa ochránil pred elektrickým alebo teplotným problémom. Zariadenie Passport sa obnoví hneď po vyriešení problému. Ak sa zariadenie Passport nevyvuluje a svetlo Protect naďalej svieti načerveno aj potom, čo ste skúsili rôzne zdroje napájania a nechali ho vychladnúť, zaneste ho do autorizovaného servisu spoločnosti Fender. Ak po zapnutí nesvieti ani jedna LED indikácia, skontrolujte poistku **EE** v napájacej zásuvke.



Nahrávanie/prehrávanie USB

Passport Venue má integrovaný USB systém na prehrávanie/nahrávanie, vďaka ktorému môžete prehrávať zvukové súbory s formátom .wav a .mp3, ako aj nahrávať vo formáte .wav prostredníctvom USB kľúča.





USB      

 Na ovládanie úrovne a tónu prehrávania USB použite kanál 8 a použite ukazovateľ signálu kanálu 8  na monitorovanie úrovne nahrávania.



 **USB** — Pripojte sem váš USB kľúč.



 **NAHRAŤ** — Stlačte  na nahrávanie novej skladby a opätovne stlačte, ak chcete zastaviť nahrávanie. Tlačidlo sa počas nahrávania rozsvieti. Skladby sú uložené stereo ako 16-bitové/44,1 kHz súbory formátu .wav. **POZNÁMKA:** Úrovně nahrávania na USB sú ovplyvnené gombíkmi hlasitosti kanálov VOLUME . Ak je vaša nahrávka príliš tichá, zvýšte úrovne kanálov, ktoré sú príliš jemné, budte však opatrný, ak budete počuť skreslenie, príliš ste zvýšili úroveň!

Skladby nahraté na USB kľúči budú uložené s postupnými názvami súborov: „Venue Track 1“ potom „Venue Track 2“ atď. Každá nahratá skladba bude zakaždým nazvaná postupne po poslednej nahratej skladbe, aj keď boli predchádzajúce skladby v poradí vymazané. Ak napríklad vymažete „Venue Track 1“, ale nie „Venue Track 2“, ďalšia nahratá skladba bude nazvaná „Venue Track 3.“ **POZNÁMKA:** Ak nahrávka presiahne veľkosť 2 GB (približne 3 hodiny nahrávacieho času), rozdelí sa na samostatné, postupne nazvané súbory; medzi oboma súbormi môže byť malá prestávka v nahrávaní.





 **PREHRAŤ/POZASTAVIŤ** — Stlačte  na prehrávanie skladieb na vašom USB kľúči. Stlačte opätovne na pozastavenie prehrávania a tlačidlo začne blikať. Stlačte a držte  2 sekundy, ak chcete úplne zastaviť prehrávanie (tlačidlo sa vypne). Keď nabudúce stlačíte , prehrávanie začne od prvej skladby na USB kľúči.

Skladby na vašom USB kľúči sa budú prehrávať v abecednom poradí, pričom očíslované skladby sa prehrávajú prvé.











 **PREDCHÁDZAJÚCI** — Stlačte  na preskočenie na začiatok súčasnej skladby alebo na prvé tri sekundy súčasnej skladby na preskočenie na začiatok predchádzajúcej skladby. Stlačte a držte  2 sekundy pre skenovanie dozadu.

 **ĎALŠÍ** — Stlačte  na preskočenie na začiatok ďalšej skladby. Stlačte a držte  2 sekundy na skenovanie dopredu.

Vymazanie skladieb nahraných na USB kľúč:

Ak chcete vymazať skladby nahraté na USB kľúč, ale nič iné: Stlačte a držte  + , kým  nezačne blikať, následne stlačte . Všetky štyri tlačidlá budú postupne blikať. Ak chcete operáciu prerušiť pred začatím mazania, stlačte ktorékoľvek tlačidlo okrem .

Formátovanie USB kľúča:



Ak chcete úplne vymazať všetky súbory na vašom USB kľúči: Stlačte a držte  +  + , kým  a  začnú pomaly blikať. Následne stlačte raz  a  a  začnú rýchlo blikať. Stlačte znovu  a formátovanie sa začne. Všetky štyri tlačidlá budú postupne blikať. Ak chcete prerušiť operáciu pred začatím formátovania, stlačte buď , alebo .

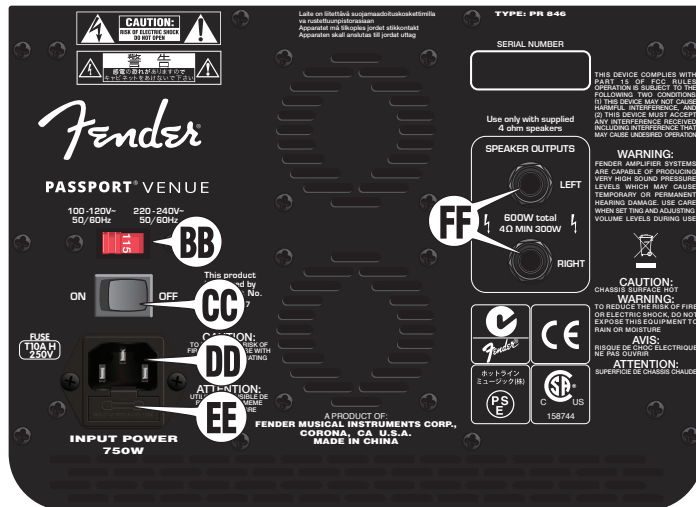

Zadný panel



 **VÝBER NAPÄTIA** — Toto nastavenie zmeňte iba v prípade, že cestujete do krajiny, v ktorej sa vyžadujú iné nastavenia napätia.

 **NAPÁJANIE** — Služí na zapnutie alebo vypnutie zariadenia Passport.

 **NAPÁJACIA ZÁSUVKA** — Pripojte k uzemnenej zásuvke so striedavým prúdom v súlade s nastavením správneho  výberu napätia.

 **POISTKA** — Ak chcete vymeniť opotrebovanú poistku, odpojte napájací kábel a vyberte držiak poistky von z napájacej zásuvky . Používajte výlučne poistky rovnakého druhu a s rovnakým výkonom.

 **VÝSTUP REPRODUKTOROV** — Pripojte sem reproduktory Passport pomocou priložených káblov.

Špecifikácie

DRUH:	PR 846	
ČÍSLA DIELOV:	6947000000 (120V~, 60Hz)	6947000900 (120V~, 60Hz) DS
	6947001900 (110V~, 60Hz) TW DS	6947003900 (240V~, 50Hz) AU DS
	6947004900 (230V~, 50Hz) UK	6947005900 (220V~, 50Hz) ARG DS
	6947006900 (230V~, 50Hz) EU DS	6947007900 (100V~, 50/60Hz) JP DS
	6947008900 (220V~, 50/60Hz) CN DS	6947009900 (220V~, 60Hz) ROK DS
	6947013900 (240V~, 50Hz) MA DS	

POŽIADAVKY NA VÝKON: 750W

POISTKA: T10A H, 250V

ROZMERY: Výška: 23 in (58,4 cm)
Hĺbka: 11 in (27,9 cm)

HMOTNOSŤ: 44 lb (20 kg)

Špecifikácie výrobu podliehajú zmene bez oznámenia.

Špecifikácie a formáty USB

Systém súborov na USB:	FAT16, FAT32
Bitová frekvencia MP3:	8 k – 320 Kbps, rýchlosť ukážky: 8 k – 48 kHz, VBR podporované
Prehrávanie WAV (PCM):	8/16 bitov, rýchlosť ukážky <= 48 kHz
Nahrávanie WAV (PCM):	16 bitov, 44,1 k rýchlosť ukážky, stereo

Pre podrobnejšie informácie o USB choďte na stránku fender.com a navštívte časť Support area.

Čestitamo vam za nakup avdio sistema Fender® Passport® Venue. Vaš Passport je samostojen prenosni avdio sistem z vsem kar potrebujete za odličen zvok kjerkoli ste! Passport lahko prenašate kot kovček. Ko prispete, preprosto odpnite zapahe in znotraj boste odkrili dva zvočnika polnega razpona, mešalko z napajanjem ter vse potrebne kable.

Vaš Passport lahko uporabljate na javnih mestih ali za ojačitev glasbenih inštrumentov oz. petja. Za predvajanje glasbe ali zvočnih datotek neposredno s pomnilniškega pogona USB povežite mobilno napravo. Če želite zajeti stereo posnetek vaše izvedbe, preprosto povežite pomnilniški pogon USB in pritisnite "record (snemaj)".

Passport se namesti preprosto in hitro, zaznamujeta pa ga predvsem enostavno delovanje in možnost pokrivanja velike publike. Na

nadzorni plošči najdete tako kanale mono mic/line in stereo line s številnimi vhodnimi vtiči za odlično prilagodljivost in povezljivost.

Ne pozabite obiskati www.fender.com/passport za ogled celotne linije pripomočkov Passport in več!

Obiščite stran izdelka: www.fender.com/series/passport za vse garancijske podrobnosti in servisna navodila v ZDA in v Kanadi. Garancijska navodila za druge države dobite pri vašem trgovcu Fender.

REGISTRACIJA IZDELKA — Prosimo, obiščite: www.fender.com/product-registration

Nastavitev sistema

1. Odprite zapahe ohišja na zgornji strani in odstranite zvočnike z območja mešalke.

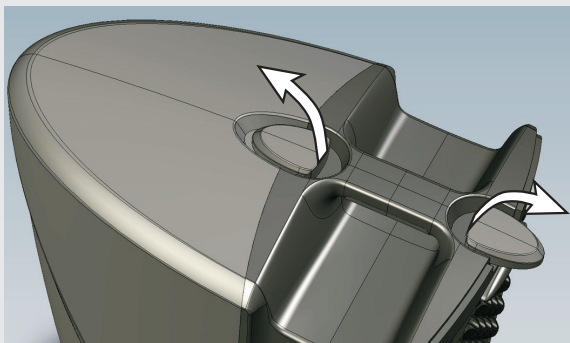

2. Za najboljše rezultate zvočnike dvignite na stojala za zvočnike Passport ali na stabilno mizo in jih postavite narazen, da ojačate stereo ločitev. Mešalko postavite blizu mesta igranja za enostaven dostop do nadzorne plošče.



3. Odprite mesto za shranjevanje na zadnjem delu mešalke in odstranite napajalni kabel in zvočniške kable.

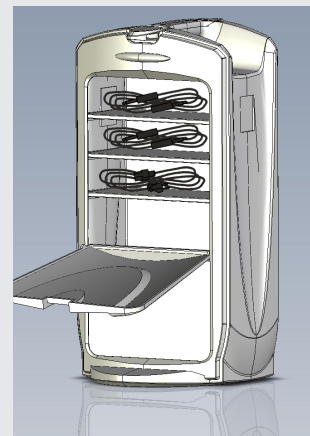

4. Zvočniške kable vključite v levi in desni vtič zvočnika na zadnjem delu mešalke in nato povežite ustrezna zvočnika. Prepričajte se, da je napajanje izključeno, nato napajalni kabel priključite v napajalni vtič na zadnjem delu mešalke in na drugem delu v ozemljeno električno vtičnico.

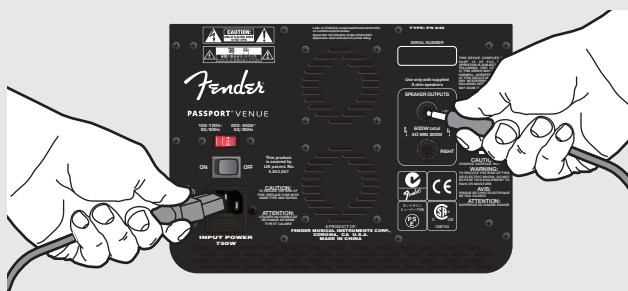

5. Povežite vse mikrofone, inštrumente in druge zvočne vire v ločene kanale z ustreznimi vtiči. Za mono vire, kot je mikrofonski, uporabite mono kanale na levi, in stereo kanale na desni za stereo/mono vire, kot so CD, MP3 predvajalniki, klaviature in druge linijske audio naprave.



6. Za začetek do konca obrnite gumb za prilagoditev skupne glasnosti (MASTER VOLUME), vse gumbse za nastavitve glasnosti kanalov (VOLUME) in vse gumbse za nastavitve odmeva (REVERB) v nasprotni smeri urnega kazalca.



7. Najprej vključite vso povezano opremo in nato vključite Passport. LED indikator na sistemu Passport mora biti osvetljen zeleno (indikator "Protect" bo kratko osvetljen).

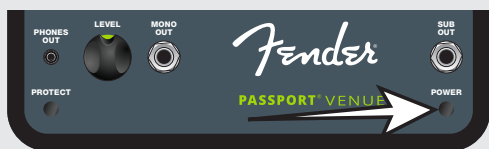

8. Obrnite gumb za prilagoditev skupne glasnosti (MASTER) na 1/4 glasnosti.

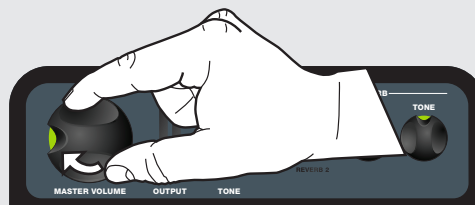

9. Povežite mikrofonski (ali drug vir) in ga uporabite na želenem nivoju, obenem pa počasi povečujte glasnost tega kanala. Opazujte indikator LED nad gumbom za prilagoditev glasnosti. Indikator LED je osvetljen zeleno, ko so prisotni manjši signali, rumeno, ko je signal močan, in RDEČE, ko prihaja do distorzije zaradi premočnih signalov. Za najboljše delovanje nastavite glasnost (VOLUME) in ton (TONE) tako, da je indikator LED rumen ali zelen. Če se indikator obarva RDEČE, zmanjšajte nastavitve glasnosti ali tona. Če je indikator po prilagoditvi še vedno obarvan rdeče, pritisnite gumb PAD.

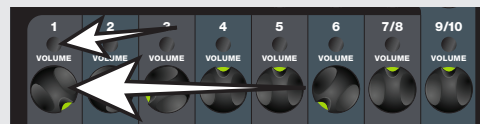

10. Na enak način nastavite tudi druge kanale. Uporabite gumbse za nastavitve glasnosti kanala (VOLUME) za prilagoditev relativne glasnosti vsakega kanala, dokler ne dobite ustrezne uravnoteženosti, nato z gumbom za prilagoditev skupne glasnosti (MASTER) nastavite vse skupaj. Gumb za prilagoditev skupne glasnosti (MASTER VOLUME) ima merilnik nivoja signala. Če je merilnik osvetljen v rdečem območju, z gumbom MASTER VOLUME zmanjšajte skupno glasnost.



11. Pričnite z vsakim gumbom za prilagoditev tona (TONE, TREBLE, BASS) v središčnem položaju. Pri tej nastavitvi učinek izenačevalnika ni prisoten. Nato lahko preizkušate nastavitve tako, da obračate gumbse za nastavitve tona in prilagodite zvok po lastnih željah. Zvok lahko preverite tako, da prosite nekoga, naj se sprehodi po prostoru in kotih in pove, če zvočniki in njihove nastavitve oddajajo čist in enakomeren zvok.



Osnovna nastavitve je sedaj končana. Na sledečih straneh se nahajajo informacije o številnih funkcijah Fender Passport Venue.

Glavni krmilniki



- A MASTER VOLUME** — Uporabite za prilagoditev skupne glasnosti sistema Passport. Ko ta gumb do konca obrnete v nasprotni smeri urnega kazalca, iz zvočnikov Passport ne bo prihajal zvok.
- B LEVEL METERS** — Prikazani so nivoji signala levega/desnega ojačevalca. Če so merilniki osvetljeni v rdečem območju, zmanjšajte nivo skupne glasnosti (MASTER VOLUME), da se izognete distorziji zvoka ter preobremenitvi in izklopu ojačevalca (glej indikator Power/Protect LED **V**) za ponastavitev enote po izklopu v zaščitnem načinu).
- C TONE** — Uporabite za prilagoditev splošnih tonskih lastnosti sistema Passport. Če ne želite učinka izenačevalnika, izberite središnji položaj. Za povečanje visokih frekvenc in zmanjšanje nizkih obračajte v smeri urnega kazalca, za obraten učinek, torej povečanje nizkih in zmanjšanje visokih frekvenc, obračajte v nasprotni smeri.
- D REVERB SELECT** — Pritisnite za izbiro vrste odmeva. Obe vrsti odmeva lahko odlično uporabite s številnimi vrstami virov, kot so vokali, akustična kitara, bobni ipd.
 - Reverb 1** — s tonsko nastavitvijo od odmeva "dark hall" do "bright plate". S časovno nastavitvijo od kratke do dolge difuzije.
 - Reverb 2** — s tonsko nastavitvijo od odmeva "medium dark" do "bright hall". S časovno nastavitvijo od kratke do zelo dolge difuzije.
- E REVERB TIME** — Prilagoditev dolžine efekta odmeva.
- F REVERB TONE** — Prilagoditev tonskih značilnosti efekta odmeva.

Upravljanje kanalov

- G SIGNAL PRESENT/CLIP INDICATOR** — Ta indikator LED je osvetljen zeleno, kadar je v kanalu prisoten vhodni nivo signala. Spremeni se v oranžno barvo, ko je vhodni nivo signala bližje distorziji in rdeče v primeru distorzije. V primeru rdeče barve, zmanjšajte vhodni nivo signala vira ali pritisnite gumb PAD **K**.
- H VOLUME** — Uporabite gumb za nastavitev glasnosti glede na relativno glasnost drugih kanalov.
- I TREBLE/BASS** — Uporabite za prilagoditev tonskih lastnosti vsakega kanala. V središčnem položaju je gumb TONE "raven" in nima učinka na zvok kanala.
- J REVERB** — Prilagoditev efekta odmeva za vsak kanal.
- K PAD** — Pritisnite za zmanjšanje vhodne občutljivosti za 20 dB, če je nivo vira previsok (glej **G** zgoraj).



Vhodi kanalov 1-4

- L XLR** — Tu povežite mikrofone ali linijske vire. Z (napajanimi) linijskimi signali priporočamo uporabo gumba PAD.
- M PHANTOM POWER** — Če vaši mikrofoni potrebujejo fantomsko napajanje, pritisnite ta gumb za dovajanje 48 V fantomskega napajanja za kanale 1-4.



Opozorilo: Fantomsko napajanje bo dovedeno na vse štiri vtiče. Fantomskega napajanja nikoli ne uporabljajte z veliko membranskimi (ribbon) mikrofoni!

Line/instrument kanal 5 in 6

- N LINE/INSTRUMENT** — Za pasivne inštrumente (kot so električne kitare in bas kitare) vključite stikalo LINE/INSTR. (on) za aktivacijo visoko impedančnega predojačevalca inštrumentov (Hi-Z). Če prihaja do distorzije in/ali za linijske vhode, naj bo stikalo LINE/INSTR. v položaju izklopa (off).
- O 1/4" (6,3 mm)** — Tu povežite inštrument ali linijske signale.



Stereo kanal 7/8 in 9/10

- P 1/8" (3,5 mm) STEREO** — S tem vtičem povežite MP3 predvajalnik, računalnik ali druge linijske in stereo vire.
- Q 1/4" (6,3 mm) LEFT (MONO)/RIGHT** — S temi vtiči povežite stereo vire linijskih signalov, ki potrebujejo ločene povezave 1/4" (6,3 mm) za vsak kanal. Če uporabite samo vtič L/Mono, lahko uporabite stereo kanal kot mono kanal (mono izhod prek obeh zvočnikov).



Izhodi sprednje plošče



- R STEREO/PHONES OUT** — Tu priključite snemalno opremo ali slušalke. Medtem ko skupna glasnost (MASTER VOLUME) ne vpliva na ta izhod, vplivajo nanj posamezni gumbi za nastavitev kanalov.
- S LEVEL** — Prilagoditev izhodnega nivoja vtičev PHONES OUT in MONO OUT za prilagoditev potreb vhodnega nivoja vaše zunanje opreme.
- T MONO OUT** — S tem izhodom povežite napajen monitor. Nivo signala je nastavitev glasnosti pre-MASTER, vendar jo lahko prilagodite z LEVEL **S**.
- U SUB OUT** — izhodna povezava za napajen nizkotonec kot npr. Fender® PS-512. Ta vtič ob uporabi samodejno aktivira 120 Hz visokoprehodni (high-pass) filter na glavnih zvočniških izhodi. Izhodna povezava za napajen nizkotonec kot npr. Fender® PS-512. Nastavite frekvenco "Crossover" zunanjega nizkotonca na 120 Hz. Nastavitev glasnosti (volume) ali nivoja (level) nizkotonca lahko prilagodite za želeno raven nizkih tonov.



Signali nizkih tonov potrebujejo več moči kot drugi signali, zato bodo hitro izčrpali tudi sistem Passport. Povezava nizkotonca s tem vtičem samodejno odstrani signale nizkih tonov (pod 120 Hz) iz glavnega ojačevalca Passport in zvočnikov, zaradi česar je mogoča osredotočenost na vse razen na nizke tone, ki jih obvladuje zunanji nizkotonec. Rezultat je glasnejši sistem z boljšim zvokom.

Indikatorji LED Power/Protect



- V POWER/PROTECT** — Ko je Passport vključen, bo indikator Power LED osvetljen zeleno. Če je indikator Protect LED osvetljen rdeče, se je ojačevalac Passport izključil za zaščito pred električnimi ali toplotnimi okvarami. Passport bo ponastavljen takoj, ko bo težava odpravljena. Če se Passport ne bo ponastavil in bo lučka

Protect ostala osvetljena rdeče, tudi ko ste ga priključili v različne el. vtičnice in pustili dovolj časa za ohlajanje, ga odnesite v pooblaščen servisni center Fender. Če naprava deluje, osvetljen pa ni noben LED indikator, preverite varovalko **EE** v priključku za napajanje.

USB snemanje/predvajanje

Passport Venue ima vgrajen sistem za USB predvajanje/snemanje, ki omogoča predvajanje datotek .wav in .mp3 ter snemanje .wav audio datotek z uporabo pomnilniškega pogona USB.



! S kanalom 8 upravljajte ravni predvajanja USB in ton ter uporabite indikator signala kanala 8 **G** za nadzorovanje ravni snemanja.

- W** **USB** — Tu priključite vaš pomnilniški pogon USB.
- X** **RECORD** — Pritisnite **X** za zajem novega posnetka, pritisnite znova za zaustavitev snemanja. Med snemanjem bo gumb osvetljen. Posnetki so zajeti v stereu kot 16 bit/44,1 kHz .wav datoteke. **OPOMBA:** Ravni snemanja USB so določene z gumbi za nastavitev glasnosti kanala **H**. Če vaš posnetek ni dovolj glasen, zvišajte ravni na premehkkih kanalih, vendar bodite pazljivi. Če slišite distorzijo, ste ravni prekomerno povišali!

Posnetki bodo na pomnilniški pogon USB shranjeni in poimenovani zaporedno. "Venue Track 1", nato "Venue Track 2," itd. Vsak zapisan posnetek bo vedno poimenovan v zaporedju za zadnjim posnetkom, tudi če so bili prejšnji posnetki v zaporedju izbrisani. Če npr. izbršete "Venue Track 1", ampak ne "Venue Track 2", bo naslednji shranjen posnetek poimenovan "Venue Track 3." **OPOMBA:** Če posnetek preseže velikost 2 GB (pribl. 3 ure snemanja) bo razdeljen v ločene, zaporedno poimenovane datoteke, med posnetki pa lahko pride do kratkega premora.

- Y** **PLAY/PAUSE** — Pritisnite **Y** za predvajanje posnetkov s pomnilniškega pogona USB. Pritisnite ponovno za premor predvajanja in gumb bo osvetljen. Pritisnite in zadržite za **Y** 2 sekundi za popolno zaustavitev (gumbi bodo izključeni). Z naslednjim **Y** pritiskom gumba se bo pričelo predvajanje s prvim posnetkom na pomnilniškem pogonu USB.

Posnetki na pomnilniškem pogonu USB bodo predvajani v abecednem vrstnem redu, najprej bodo predvajani oštevilčeni posnetki.

- Z** **PREVIOUS** — Pritisnite, **Z** če želite preskočiti na začetek trenutnega posnetka ali v prve 3 sekunde trenutnega posnetka, da preskočite na začetek prejšnjega posnetka. Pritisnite in zadržite **Z** za 2 sekundi za preskok nazaj.
- AA** **NEXT** — Pritisnite, **AA** če želite preskočiti na začetek naslednjega posnetka. Pritisnite in zadržite **AA** za 2 sekundi za preskok naprej.

Brisanje posnetkov na pomnilniškem pogonu:

Če želite izbrisati samo posnetke na pomnilniškem pogonu USB in nič drugega: Pritisnite in zadržite **Y** + **Y**, dokler **X** ne začne utripati, nato pritisnite **X**. Vsi štirje gumbi bodo zaporedno utripali. Če želite prekiniti postopek pred pričetkom brisanja, pritisnite kateri koli gumb razen **X**.

Formatiranje pomnilniškega pogona:

Za brisanje celotnega USB pomnilniškega pogona in s tem vseh datotek: Pritisnite in zadržite **X** + **Z** + **AA**, dokler **Y** in **X** ne utripata počasi. Nato enkrat pritisnite **Y** in **Y** in **X** bosta utripala hitro. Znova pritisnite **Y** in formatiranje se bo pričelo. Vsi štirje gumbi bodo zaporedno utripali. Za prekinitev postopka pred pričetkom formatiranja, pritisnite ali **Z** ali **AA**.

Zadnja ploča

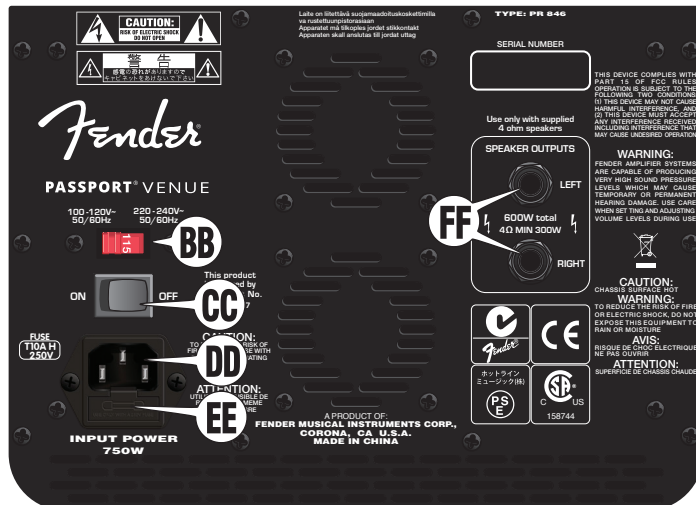

- BB** **VOLTAGE SELECTOR** — To nastavitev spremenite samo, če potujete v državo, kjer je v uporabi drugačna napetost.
- CC** **POWER** — Vklop/izklop sistema Passport.
- DD** **POWER SOCKET** — Priključite v ozemljeno vtičnico v skladu z ustrezno nastavitvijo Voltage selector **BB**.
- EE** **FUSE** — Za zamenjavo pregorele varovalke izklopite napajalni kabel in nato izvlecite držalo varovalke **DD**. Uporabite samo varovalke enake vrste in specifikacij.
- FF** **SPEAKER OUTPUTS** — Tu priključite zvočnike Passport s priloženimi kablji.

Specifikacije

VRSTA:	PR 846	
ŠTEVILKE DELOV:	6947000000 (120V~, 60Hz) 6947001900 (110V~, 60Hz) TW DS 6947004900 (230V~, 50Hz) UK 6947006900 (230V~, 50Hz) EU DS 6947008900 (220V~, 50/60Hz) CN DS 6947013900 (240V~, 50Hz) MA DS	6947000900 (120V~, 60Hz) DS 6947003900 (240V~, 50Hz) AU DS 6947005900 (220V~, 50Hz) ARG DS 6947007900 (100V~, 50/60Hz) JP DS 6947009900 (220V~, 60Hz) ROK DS
POTREBNO NAPAJANJE:	750W	
VAROVALKA:	T10A H, 250V	
DIMENZIJE:	Višina: 58,4 cm Globina: 27,9 cm	Širina: 73,6 cm
TEŽA:	20 kg	

Specifikacije izdelka se lahko spremenijo brez predhodnega obvestila.

USB specifikacije in formati

USB datotečni format:	FAT16, FAT32
Bitno razmerje MP3:	8k - 320kbps, frekvenca vzorčenja: 8k - 48kHz, VBR podprt
Predvajanje WAV (PCM):	8/16bit, frekvenca vzorčenja <=48kHz
Snemanje WAV (PCM):	16bit, 44.1K frekvenca vzorčenja, stereo

Za podrobnejše informacije glejte USB pojdite na stran fender.com in obiščite stran s podpora.

このたびはFender® Passport® Venueオーディオ・システムをお買い上げいただき、誠にありがとうございます。Passportは、素晴らしいサウンドを、お好きな場所でお楽しみいただくための機能をすべて搭載した、自己内蔵型ポータブル・オーディオシステムです。Passportはスーツケース感覚で持ち運びいただけます。目的地に到着後、キャビネットを抑えているラッチを外して開ければ、フルレンジ・スピーカー・キャビネット2基、パワードミキサー、マイクロフォン、さらに必要なケーブル一式をご使用いただけます。

PAシステムとして、また楽器演奏や歌用のアンプとして Passport をご使用ください。モバイル機器や、USBフラッシュドライブを接続し、そこから直接音楽のプレイバックや、オーディオファイルを再生できます。USB フラッシュドライブを接続して、"record" を押せば、演奏をステレオ録音できます。

Passport はすばやく簡単にセットアップでき、大人数の観客もカバーできる上、操作もシンプルな画期的な製品です。Passport のコン

トロールパネルは、モノラルマイク / ラインチャンネルおよびステレオラインチャンネル、さらに各種入力ジャックを備えており、様々な接続に極めて柔軟に対応できます。

www.fender.com/passport では、Passport の豊富なアクセサリをご覧いただける他、様々なコンテンツをご用意しております。ぜひご覧ください。

詳しい保証内容、米国およびカナダでのカスタマーサービスのご利用方法につきましては、www.fender.com/series/passport の各製品のページをご覧ください；米国およびカナダ以外の国の保証内容につきましては、お住まいの地域のFender販売店にお訪ねください。

製品登録—こちらから登録ください: www.fender.com/product-registration

システム・セットアップ

1. Passport キャビネット上面の留め具を跳ね上げ、スピーカーのキャビネットをパワードミキサー部から取り外します。

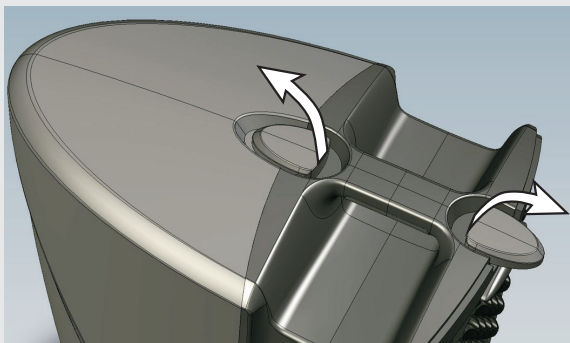

2. 理想的な結果を得るためには、スピーカー・キャビネットを Passport スピーカー・スタンドの上に載せるか、しっかりとしたテーブルの上に置き、ステレオの分離を最大化するため、スピーカーを離れた場所に置きます。ミキサーは演奏する場所に置き、コントロールパネルに簡単に手が届くようにします。



3. 保管ケースを開け、電源コードとスピーカー・ケーブルを取り出します。

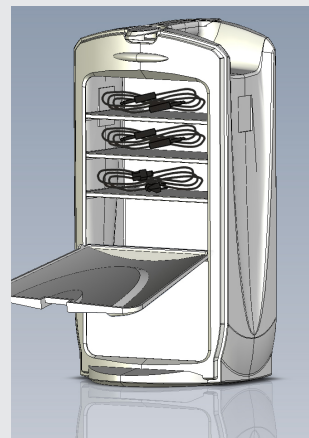

4. スピーカー・ケーブルをミキサー背面の左右のスピーカー端子に接続し、対応する左右それぞれのスピーカーを接続します。電源スイッチが入っていないことを確認してから、付属の電源コードをミキサー背面の電源ソケットに接続し、もう一方を接地接続された AC 電源コンセントにつなぎます。

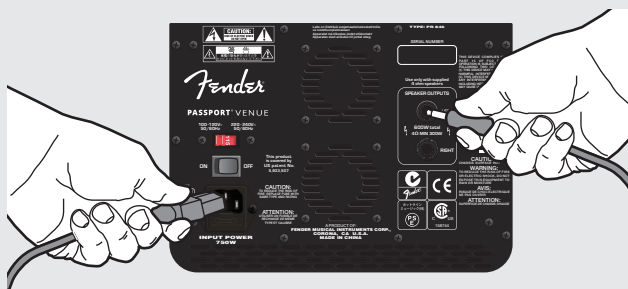

5. マイクフォン、楽器、その他のサウンドソースを、適切な種類の入力ジャックを使って、別々のチャンネルに接続します。左のモノチャンネルをマイクフォンなどのモノラルのソースに使用し、右のステレオチャンネルをCDプレイヤー、MP3プレイヤー、キーボード、その他のラインレベルのオーディオ機器に使用します。

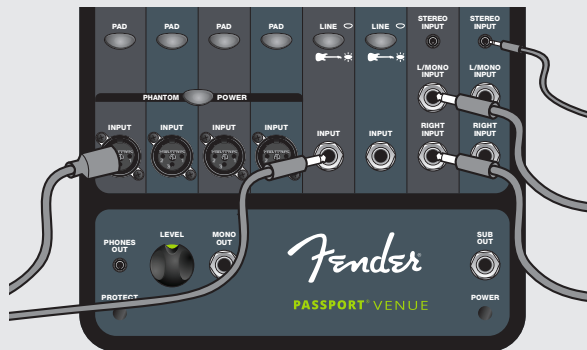

6. まず、MASTER VOLUMEノブ、全チャンネルのVOLUMEノブおよびREVERBノブを、反時計回りいっぱいに戻します。



7. 先に Passport に接続されているすべての機材の電源を入れ、Passport のスイッチをオンにします。Passport の Power LED が緑色に点灯 (Protect LED が少しの間点灯) します。



8. 1/4 の音量まで、マスター Volume ノブを回転させます。

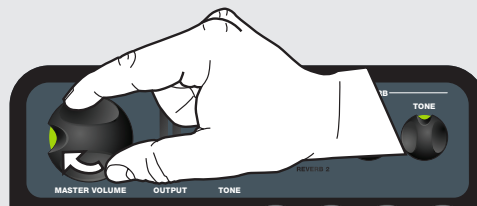

9. マイクフォン (またはその他の音源) を接続し、チャンネルのVOLUMEノブをゆっくり上げながら、適正な音量に合わせます。VOLUMEノブの上の信号LEDをご覧ください。低いレベルの信号を受信しているとLEDが緑色に点灯し、レベルが高くなると黄色に、信号レベルが高すぎてクリッピング (歪み) が生じると赤色になります。性能を最大限に引き出すため、LEDが緑色または黄色になるように、VOLUMEおよびTONEノブを設定してください。LEDが赤色になる場合は、VOLUMEまたはTONEノブを絞ってください。VOLUME/TONEノブの設定を下げてもLEDが赤色のままの場合は、PADボタンを押下してください。

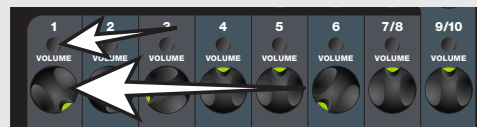

10. その他の各チャンネルも同様に設定してください。チャンネルVOLUMEノブで、各チャンネルの音量を、適切なバランスになるよう調節し、PassportのMASTER VOLUMEノブで、全体の音量を一緒に調節します。MASTER VOLUMEノブには、信号レベルメーターが装備されています。メーターが赤色のゾーンまで達するようであれば、MASTER VOLUMEノブを絞ります。



11. トーン・ノブ(TONE, TREBLE, BASS)の位置を、まず中央の戻り止めに合わせます。この位置では、イコライザーは全くかかっていません。それから、トーン・コントロールを回し、望ましいサウンドになるように設定します。可能であれば、第三者に部屋のそれぞれの角を歩いてもらい、設定やスピーカーの位置が適切で、クリアで一定した音が観客席に届いているかどうかを確認します。



これで基本のセットアップが完了しました! 次ページから、Passport Venueの各機能について詳しく解説します。

マスター・コントロール



- Ⓐ **MASTER VOLUME** — (マスター・ボリウム) — Passport の全体の音量を調節するために使用します。このノブが反時計方向いっぱい位置にあるときは、Passport のスピーカーからサウンドは出力されません。
- Ⓑ **LEVEL METERS** — (レベルメーター) — 左/右のパワーアンプの信号レベルを表示します。レベルメーターが赤のゾーンまで点灯しているときは、サウンドの歪みとアンプファイヤーのオーバーロード、そしてシャットダウンを防止するために、Master Volume レベルを下げてください (保護モードのシャットダウンの後この機器をリセットするには、Power/Protect LED ⑤を確認してください)。
- Ⓒ **TONE** — (トーン) — イコライゼーションを使わない場合はセンターの爪の位置を選んで下さい。Passport Pro の全体的なトーンのキャラクターを調節するために使用します。時計方向に回すと高い周波数帯を増幅させ、低域をカットし、逆に、反時計方向に回すと高域を減らし、ローをブーストします。
- Ⓓ **REVERB SELECT** — (リバーブ・セレクト) — このボタンを押して Reverb の種類を選択します。両リバーブは、ボーカル、アコースティック・ギター、ドラムなど、様々な素材のソースに最適です。
 - Reverb 1 — (リバーブ1) — ダークなホール・リバーブから明るいプレート・リバーブ (トーンの設定による)。短い反射から長い反射 (タイムの設定による)。
 - ▣ Reverb 2 — (リバーブ2) — ミディアム・ダークから明るいホール・リバーブ (トーンの設定による)。短い反射から非常に長い反射 (タイムの設定による)。
- Ⓔ **REVERB TIME** — (リバーブ・タイム) — リバーブの残響の長さを調節します。
- Ⓕ **REVERB TONE** — (リバーブ・トーン) — リバーブ・エフェクトのトーンのキャラクターを調節します。

チャンネル・コントロール

- Ⓖ **SIGNAL PRESENT / CLIP INDICATOR** — (シグナル・プレゼント/クリップ・インディケーター) — この LED は、緑に点灯し、チャンネルに信号レベルが入力されていることを示します。入力信号レベルがクリッピングに近づくとき、オレンジ色に変わり、クリッピングする (歪む) と赤く点灯します。赤の点灯を確認したら、ソースの入力信号レベルを下げるか、PAD ボタンを押してインにしてください。
- Ⓕ **VOLUME** — (音量) — 他のチャンネルの音量との相対的な各チャンネルの音量を調節するために使います。
- Ⓖ **TREBLE / BASS** — (トレブル/ベース) — 各チャンネルのトーンのキャラクターを調節するために使います。中央の爪の位置ではトーンコントロールは"フラット"で、チャンネルのサウンドには影響しません。
- Ⓖ **REVERB** — (リバーブ) — 各チャンネルのリバーブ・エフェクトのレベルを調節します。
- Ⓖ **PAD** — (パッド) — ソースのレベルが高すぎる場合に押し込むと、入力感度を 20dB 分下げます (上の を参照)。



チャンネル1-4入力

- Ⓖ **XLR** — マイクロフォンまたはラインレベルの音源を接続します。ラインレベル信号 (パワードシグナル) の場合、PAD ボタンの使用が推奨です。
- Ⓖ **PHANTOM POWER** — (ファンタム電源) — お使いのマイクロフォンにファンタム電源が必要な



場合は、このボタンを押すと、48ファンタム電源がチャンネル1~4に供給されます。

注意: ファンタム電源は、4つのジャックすべてに供給されます。リボンマイクには、決してファンタム電源を使用しないでください!

ライン/インストゥルメント・チャンネル 5 & 6

- Ⓖ **LINE / INSTRUMENT** — (ライン/インストゥルメント) — パッシブのインストゥルメントの場合 (エレキギター、エレキベースなど)、LINE/INSTR. ボタンを押下し、高インピーダンス (Hi-Z) インストゥルメント・プリアンプを有効にします。ラインレベル入力にクリッピング (歪み) が生じる場合は、LINE/INSTR. スイッチが出ている状態 (オフ) にしてください。
- Ⓖ **1/4" (6.3 mm)** — (1/4インチジャック) — インストゥルメントまたはラインレベル信号を接続します。



ステレオ・チャンネル 7/8 & 9/10

- Ⓖ **1/8" (3.5 mm) STEREO** — (1/8インチステレオ) — MP3プレイヤー、コンピューター、その他のラインレベル・ステレオ音源をこのジャックに接続します。
- Ⓖ **1/4" (6.3 mm) LEFT (MONO) / RIGHT** — (1/4インチ左 (モノラル) / 右) — このジャックには、ラインレベル・ステレオ音源を、左右の信号をそれぞれ独立した1/4インチプラグで接続できます。ステレオ・チャンネルですが、L/MONO ジャックだけに接続して、モノラル・チャンネルとしても使用できます (モノラルの場合は、左右両方のスピーカーから出力されます)。



フロントパネル出力端子



- Ⓖ **STEREO / PHONES OUT** — (ステレオ/フォン・アウト) — 録音機器やヘッドフォンを接続します。この出力端子には、MASTER VOLUME の設定は影響しませんが、各チャンネルのコントロール類の設定は反映されます。
- Ⓖ **LEVEL** — (レベル) — 外部機器の適正入力レベルに応じて、PHONES OUTおよびMONO OUTジャックの出力レベルを調節します。
- Ⓖ **MONO OUT** — (モノ出力) — この出力端子にはパワード・モニターを接続します。信号レベルは、MASTERボリウム以前のレベルとなりますが、LEVELコントロール ⑤で調節できます。
- Ⓖ **SUB OUT** — (サブ・アウト) — Fender® PS-512などのパワード・サブウーファー用出力端子です。本ジャックにプラグを挿入すると、自動的にメイン・スピーカー出力の120Hzハイパスフィルターが有効になります。外部サブウーファーの "クロスオーバー周波数" コントロールは、120Hzに設定してください。サブウーファーの "ボリウム" または "レベル" コントロール類は、お好みの低域量に合わせて調節してください。



低域信号は、他の信号より多く電力を必要とします。そのため、Passport Systemの限界に早く達してしまいます。サブウーファーをこのジャックに接続すると、メインのPassportアンプおよびスピーカーの低域信号 (120Hz以下) を自動的にカットし、性能を低域以外に集中させることができます。その間外部サブウーファーが低域を扱います。より豊かな音量を持つ、より良いサウンド・システムになります。

電源 / プロテクトLED



- Ⓖ **POWER / PROTECT** — (電源/プロテクト) — Passport の電源を入れると Power LED が緑色に点灯します。Protect LED が赤く点灯した場合は、電氣的または熱のトラブルを防止するために、Passport

のアンプリファイヤーはシャットダウンしています。Passport はその問題が解消されるとすぐにリセットされます。もし別の電源に差し替え、冷却のための時間を置いても、Passport がリセットされず Protect ライトが赤く点灯し続ける場合は、認定 Fender サービスセンターにお持ち込みください。電源を入れてもLEDが両方も点灯しない場合は、電源ソケットのヒューズ (EE) を点検してください。

USB録音 / 再生

Passport Venueは、USBプレイバック / 録音総合システムを搭載しており、USBフラッシュドライブを使用した .wav および .mp3 ファイルの再生や、.wav オーディオファイルの録音が可能です。

USBの再生レベルおよびトーンの調整には、チャンネル8を使用し、録音レベルはチャンネル8の信号インディケータ (G) でモニターします。

- (W) **USB** — ここにUSBフラッシュドライブを接続します。
- (X) **録音** — (●) を押すと新規トラックの録音を開始し、もう一度押すと録音をストップします。このボタンはレコーディング中点灯します。トラックは、ステレオ44.1kHz / 16ビット .wav形式ファイルで録音されます。注意: USB録音レベルは、チャンネルのVOLUMEノブ (H) で調節します。録音したファイルの音量があまりに小さい場合は、音量の小さかったチャンネルのレベルを上げてみてください。ただし、歪みが生じる場合はレベルを上げ過ぎですので、注意しながら録音レベルを加減してください。

USBフラッシュドライブに録音されたトラックは、"Venue Track 1"、"Venue Track 2" ... のように、連続したファイル名で保存されます。それ以前に録音したトラックを消去した場合でも、各録音トラックは常に、直前に録音したトラックに連続したファイル名がつけられます。例えば、"Venue Track 1" を消去し、"Venue Track 2" を残した場合、その次に録音されるトラックは "Venue Track 3" と名づけられます。注意: 録音時間が2GB (約3時間) を超える場合、録音データは分割され、連続した名前のファイルとなります。ファイル間には、わずかに間隔が空きます。

- (Y) **再生 / 停止** — (▶) を押すと、USB フラッシュドライブのトラックを再生します。もう一度押すと、再生を停止し、ボタンが点滅します。(▶) を2秒間長押しすると、完全に停止します (ボタンが消灯します)。次に (▶) を押す時には、USBフラッシュドライブの最初のトラックから再生を開始します。

USBフラッシュドライブのトラックは、英数字の順番にしたがい、数字から始まるトラックが先に再生されます。

- (Z) **巻き戻し** — (◀) を押すと、現在のトラックの先頭に戻り、現在のトラックの開始3秒以内の場合は、その前のトラックの先頭へスキップします。(◀) を2秒間長押しすると、リバーススキャンします。
- (AA) **先送り** — (▶) を押すと、次のトラックの先頭にジャンプします。(▶) を2秒間長押しすると、先送りスキャンします。

フラッシュドライブに録音したトラックの消去:

USBフラッシュドライブに録音したトラックのみを消去する場合: (▶) + (▶) ボタンを、(●) ボタンが点滅しはじめるまで長押ししてから、(●) を押します。すると4つすべてのボタンが点滅します。消去の開始前にこの作業を中止するには、(●) 以外のいずれかのボタンを押します。

フラッシュドライブのフォーマット:

USB フラッシュドライブの全ファイルを完全に消去する場合: (●) + (◀) + (▶) ボタンを、(▶) および (●) ボタンがゆっくりと点滅し始めるまで長押しします。それから (▶) を一度押し、(▶) および (●) が速く点滅し始めます。そうしたら (▶) をもう一度押し、フォーマットを開始します。4つのボタンすべてが点滅します。フォーマット開始前にこの作業を中止するには、(◀) または (▶) ボタンを押します。

リアパネル

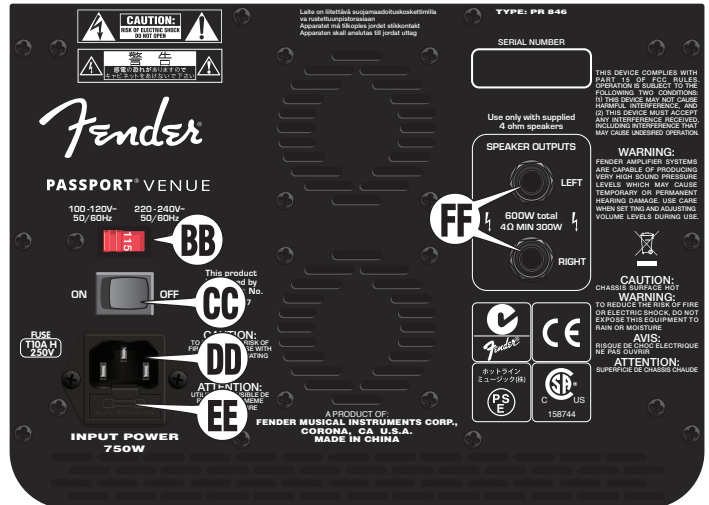

- (BB) **電圧セレクター** — 異なる電圧設定が必要な国を訪れたときにだけ、この設定を変更してください。
- (CC) **電源スイッチ** — Passport のオン-オフを切り替えます。
- (DD) **電源ソケット** — 電圧セレクター (BB) を適正に設定し、それに従い接地付きAC コンセントに接続してください。
- (EE) **ヒューズ** — 使えなくなったヒューズを交換するには、電源コードを抜き、電源ソケット (DD) からヒューズ・ホルダーを取り出してください。同じタイプ、同じ値のヒューズだけを使用してください。
- (FF) **SPEAKER OUTPUTS (スピーカー出力)** — 付属のケーブルを使って、Passport のスピーカーをここに接続します。

仕様

タイプ:	PR 846	
製品番号:	6947000000 (120V~, 60Hz)	6947000900 (120V~, 60Hz) DS
	6947001900 (110V~, 60Hz) TW DS	6947003900 (240V~, 50Hz) AU DS
	6947004900 (230V~, 50Hz) UK	6947005900 (220V~, 50Hz) ARG DS
	6947006900 (230V~, 50Hz) EU DS	6947007900 (100V~, 50/60Hz) JP DS
	6947008900 (220V~, 50/60Hz) CN DS	6947009900 (220V~, 60Hz) ROK DS
	6947013900 (240V~, 50Hz) MA DS	

消費電力:	750W	
ヒューズ:	T10A H, 250V	
外形寸法:	高さ: 23 in (58.4 cm)	幅: 29 in (73.6 cm)
	奥行: 11 in (27.9 cm)	
重量:	44 lb (20 kg)	

製品の技術仕様は予告なく変更される場合があります。

USB仕様およびフォーマット

USB ファイル形式:	FAT16, FAT32
MP3 ビットレート:	8k-320Kbps, サンプルレート: 8k-48kHz, VBR のサポート
WAV (PCM) 再生:	8/16bit, サンプルレート <= 48kHz
WAV (PCM) 録音:	16bit, 44.1k サンプルレート, ステレオ

USB に関するより詳しい内容は、fender.com にログインして Support のエリアをご参照ください。

祝贺您购买了 Fender® Passport® Venue 音响系统。您的 Passport 是一个自洽的便携式音响系统，不论您身处何方，都为您提供您需要的出色声音的一切！像一个手提箱一样携带您的 Passport。到场后，只需要翻开箱体释放门，在里面您会看到两个全频段音箱，一个有源调音台，以及开始工作所需的所有电缆。

将您的 Passport 用作公众演讲系统，或放大乐器和演唱。连接移动设备以便播放音乐，或直接从 USB 闪存盘中播放音频文件。要捕捉您演出的立体声混音，只需要连接一个 USB 闪存盘，然后点击“录音”。

设置快速便捷，能够覆盖大量听众以及操作简便便是 Passport 这一创新产品的标志。Passport 的控制面板具有单声道麦克

风/线路输入通道和双声道线路输入通道，以及多种输入插口，在连接方面为您提供极好的灵活性。

不要忘了访问 www.fender.com/passport，了解 Passport 全系列附件和更多信息！

请访问单独产品页面：www.fender.com/series/passport 了解完整的保修详情，以及如何让您的放大器在美国和加拿大接受保修服务的之道；见见您的 Fender 经销商了解其他国家的保修详情。

产品注册 — 请访问：www.fender.com/product-registration

系统配置

1. 打开 Passport 顶部的箱体门，从有源调音台部分上拆下音箱。

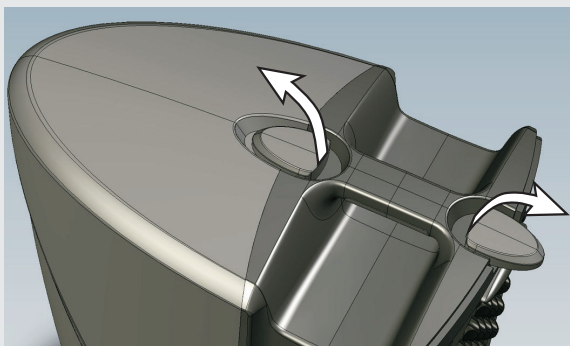

2. 为获得最好效果，将音箱放在 Passport 音箱架上，或放在稳固的桌子上，并将音箱分离很远以获得最大的双声道分离。将调音台置于演出位置附近，以便使用控制面板。



3. 打开调音台背后的存储箱，取出电源线和扬声器电缆。

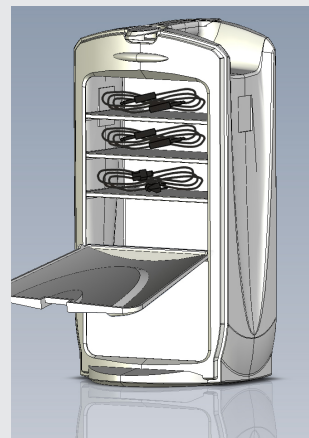

4. 将扬声器电缆连接到调音台背后的左右扬声器插口，然后连接到相应左和右扬声器。确保电源开关关闭，然后将提供的电源线插入调音台背后的插座，另一端插入接地的交流电源插座。

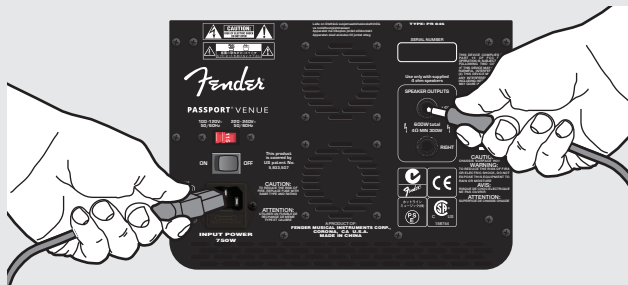

5. 使用适当的输入插口，将您的麦克风、乐器和其他音源连接到各自的通道。使用左侧的单声道通道来连接麦克风等单声道音源，使用右侧的双声道通道来连接双声道/单声道音源，如 CD 播放器、MP3 播放器、键盘和其他线路输入电平的音频设备。

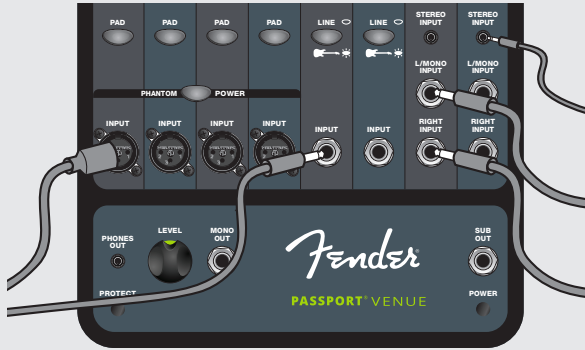

6. 开始时，将主音量旋钮、所有声道音量旋钮和所有混响旋钮逆时针拧到底。



7. 首先打开连接到 Passport 的所有设备，然后打开 Passport。Passport 上的电源发光二极管应亮起绿色（保护发光二极管将短暂亮起）。



8. 旋转主音量旋钮至 1/4 音量处。

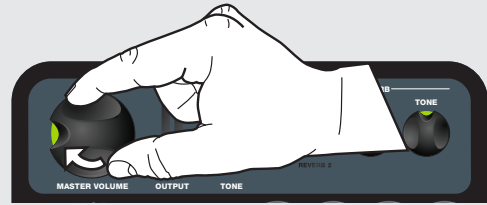

9. 连接麦克风（或其他音源）并在预期电平上使用它，同时缓慢调高该声道的音量旋钮。观察音量旋钮上方的信号发光二极管。小信号时，发光二极管亮起绿色，信号强时改为黄色，在信号过强，发生限幅（失真）时会变为红色。为获得最好的表现，设置音量和音色控制使得发光二极管显示黄色或绿色。如果发光二极管变成红色的，减少音量或音色旋钮设置。如果在调整音量或音色旋钮后，发光二极管仍变成红色，按下 PAD（定制衰减）按钮。

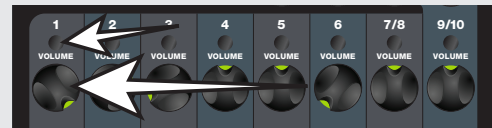

10. 用相同的方法中设置所有其它通道。使用该通道音量旋钮来调整每个通道的相对响度，直到整体平衡正确，然后使用主音量旋钮来一起调整所有通道。您的 Passport 上的主音量旋钮有信号电平计。如果您发现电平计亮起红色区，调低主音量旋钮。



11. 开始时，让所有的音色（TONE、TREBLE、BASS）旋钮均置于中心制动位置。这种设置下，没有均衡效果。从这里开始，您可以设置转动每个音色控制，看看如何听起来最好。如果可能，让别人走到房间的每个角落，确保设置和扬声器位置能够清晰地覆盖所有听众。



基本设置现在完成了！以下几页详细介绍了 Passport Venue 的各项功能。

主控制

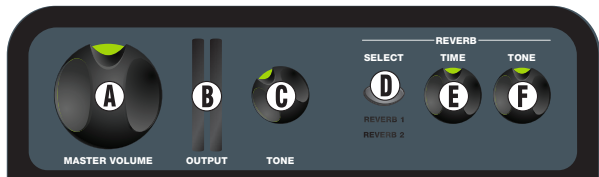

- A 主音量** — 用以调整您的 Passport 的总体响度。这个旋钮完全逆时针拧到底时，Passport 扬声器不会有声音输出。
- B 电平计** — 显示左/右功率放大器的信号电平。如果电平计亮起红色区，调低主音量 电平以防止失真并避免放大器过载关闭（在保护模式关闭后，参见电源/保护发光二极管 **V** 来重置单元）。
- C 音色** — 用来调整 Passport 的整体音色特性。选择中心制动位置时没有均衡。顺时针转动可提升高频、压缩低频，或反过来逆时针转动，压缩高频，提升低频。
- D 混响选择** — 按下选择混响类型。两种混响都非常适合若干音源材料，如人声、原声吉他、鼓等。
- 混响 1** — 暗色大厅混响到明亮平板混响（根据音色设定）。短到长时扩散（根据时间设定）。
- 混响 2** — 中暗色到明亮大厅混响（根据音色设定）。短到极长时扩散（根据时间设定）。
- E 混响时间** — 调节混响尾音长度。
- F 混响音色** — 调节混响效果音色特点。

通道控制

- G 信号存在/限幅指示灯** — 这一发光二极管亮起绿色表示声道中存在输入信号。在输入信号水平更接近限幅时变为橙色，限幅（失真）时变为红色。如果您看到红色，调低音源输入信号电平，或按下定制衰减 (PAD) **K** 按钮。
- H 音量** — 用来调整每个通道相对于其他通道的响度。
- I 高音/低音** — 用来调整每个通道的音色特性。在中心制动位置上，音色控制为“平”，对于通道的声音没有影响。
- J 混响** — 调节各声道混响效果电平。
- K 定制衰减** — 如果输入电平过高（见上面 **G**），按下可将通道输入灵敏度降低 20 分贝。



声道 1-4 输入

- L XLR** — 将麦克风或线路电平音源连接到这里。对于线路电平（功率）信号，建议使用 PAD（定制衰减）按钮。
- M 幻象电源** — 如果您的麦克风需要幻象电源，请按下本按钮，为通道 1-4 提供 48V 幻象电源。警告：幻象电源会被供应到全部四个插口。绝对不要把幻象电源加在铝带式麦克风上！



线路/乐器声道 5 & 6

- N 线路 / 乐器** — 对于无源乐器（如电吉他或贝司），按下线路/插入按钮（打开）来激活高阻 (Hi-Z) 的乐器前级放大器。如果线路电平输入发生限幅（失真），让线路/乐器开关留在弹出（关闭）位置。
- O 1/4" (6.3 mm)** — 将乐器或线路电平信号连接到这里。



立体声声道 7/8 & 9/10

- P 1/8" (3.5 mm) 双声道** — 将您的 MP3 播放器、电脑或其他线路电平双声道音源插入这一插口。
- Q 1/4" (6.3 mm) 左 (单声道) / 右** — 将各声道需要单独 1/4" 连接的线路电平双声道音源插入这些接口。您也可仅使用 L/MONO 插口，将双声道通道作为单声道通道使用（单声道会输出至两个扬声器）。



前面板输出



- R 双声道 / 耳机输出** — 将录音设备或耳机连接到这里。主音量不影响这一输出，但各通道控制会影响。
- S 电平** — 调节耳机输出和单声道输出插口的输出电平，以适应外部设备的输入电平要求。
- T 单声道输出** — 使用这一输出连接到有源监听音箱。信号电平为主音量控制前电平，但可以用电平控制来调节 **S**。
- U 低音炮输出** — 用于 Fender® PS-512 等有源低音炮的输出连接。本插口在插入插头时，会自动在主扬声器输出上激活 120 赫兹高通滤波器。输出连接到 Fender® PS-512 等有源低音炮。将外部低音炮的“分频频率”控制调到 120 赫兹。低音炮的“音量”和“电平”控制可以用来获得想要的低音量。



低音信号比其他信号需要更多功率，并且会很快让 Passport 系统满载。将低音炮连接到这一插口会自动关断主 Passport 放大器和音箱的低音信号（120 赫兹以下），让其专注推动除低音外的部分，而让外部低音炮处理低音。这会让音响系统更响更好。

电源 / 保护发光二极管



- V 电源 / 保护** — Passport 打开时，电源发光二极管将亮起绿色。如果保护发光二极管亮起红色，即说明 Passport 放大器已经自行关断，使之免受电气和热损害。问题解决后，Passport 会自行重置。如果即使在试用不同的电源插口，并给它时间冷却后，Passport 不能自动复位，保护灯一直亮起红色，请将其带到授权 Fender 维修中心。如果电源打开后，两个发光二极管都不亮，请检查电源插口中的保险丝 **Ⓜ**。

USB 录音 / 回放

Passport Venue 具有集成 USB 回放/录音功能, 让您可以利用 USB 闪存盘播放 .wav 和 .mp3 文件, 并录音成 .wav 音频文件。



! 使用通道 8 来控制 USB 回放电平及音色, 并利用通道 8 信号指示灯 **⑧** 来监视录音电平。

- W** **USB** — 请将您的 USB 闪存盘插入这里。
- X** **录音** — 按下 **●** 录制新音轨, 然后再次按下停止录音。本按钮会在录音时闪烁。音轨会录制为双声道 16 位/44.1 千赫兹 .wav 文件。**注:** USB 录音电平由声道音量 **Ⓜ** 旋钮调节。如果您的录音声音太小, 调高音量偏低的声道电平, 但要小心, 如果您听到失真就说明电平调的太高了!

记录到您的 USB 闪存盘的音轨将会按照顺序文件名记录: "Venue Track 1" 以及 "Venue Track 2" 等等。每个录音的音轨均会紧接着最后一个录音音轨命名, 即使先前有些音轨已被删除。例如, 如果您删除了 "Venue Track 1" 但没有删除 "Venue Track 2", 那么下一个录音音轨将会被命名为 "Venue Track 3"。**注:** 如果一个录音大小超过了 2GB (约 3 小时录音时间), 它将会被分割为顺序命名的文件; 文件之间可能会出现录音的小间隔。

- Y** **播放 / 暂停** — 按下 **⏮** 播放您的 USB 闪存盘上的音轨。再次按下可暂停播放, 按钮会闪烁。按住 **⏮** 2 秒可完全停止 (按钮熄灭)。下次按下 **⏮** 将会从 USB 闪存盘上的第一首音轨开始播放。

您 USB 闪存盘上的音轨将会按照字母和数字顺序回放, 数字命名的音轨会先播放。

- Z** **前一首** — 按下 **⏪** 可跳至当前音轨的开头, 或如果在当前音轨开始的前 3 秒内按下, 可跳至前一音轨。按住 **⏪** 2 秒可进行逆向扫描。
- AA** **下一首** — 按下 **⏩** 可跳至下一首音轨的开头。按住 **⏩** 2 秒可进行前向扫描。

擦除闪存盘上记录的音轨:

要仅擦除 USB 闪存盘上您录音的音轨但不擦除其他内容: 按住 **⏮** + **⏩** 直到 **●** 开始闪烁, 然后按下 **●**。全部四个按钮会顺序闪烁。要在擦除开始前取消操作, 按下 **●** 之外的任何按钮。

格式化您的闪存盘:

要完全擦除您的 USB 闪存盘上的所有文件: 按住 **●** + **⏮** + **⏩** 直到 **⏮** & **●** 开始慢慢闪烁。然后按下 **⏮** 一次, **⏮** & **●** 将会快速闪烁。再次按下 **⏮** 开始格式化。全部四个按钮会顺序闪烁。要在格式化开始前取消操作, 按下 **⏮** 或 **⏩**。

后面板

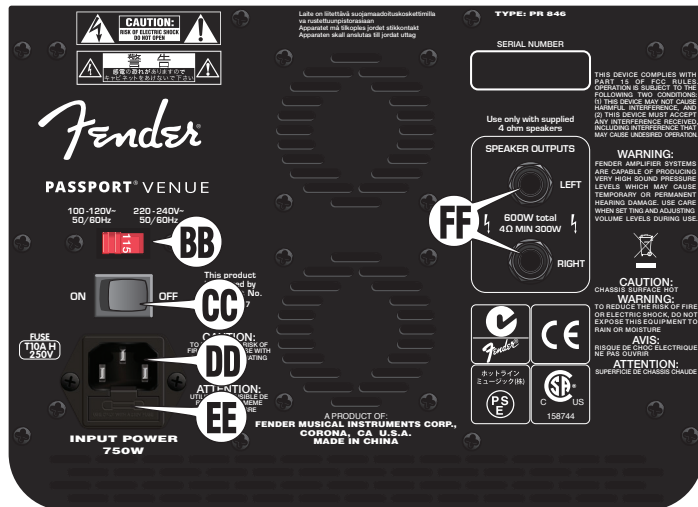

- BB** **电压选择器** — 仅在您旅行到需要另一电压设置的国家时才改变这一设置。
- CC** **电源** — 打开或关闭 Passport。
- DD** **电源插口** — 连接到符合电压选择器 **BB** 设定的接地交流插座。
- EE** **保险丝** — 要替换烧断保险丝, 拔下电源线, 然后从电源插口 **DD** 中撬开保险丝插座。仅使用相同的类型和等级的保险丝。
- FF** **扬声器输出** — 利用提供的电缆将 Passport 的扬声器连接到这里。

技术指标

型号:	PR 846	
配件代码:	6947000000 (120伏~, 60 赫兹)	6947000900 (120伏~, 60 赫兹) DS
	6947001900 (110伏~, 60 赫兹) TW DS	6947003900 (240伏~, 50 赫兹) AU DS
	6947004900 (230伏~, 50 赫兹) UK	6947005900 (220伏~, 50 赫兹) ARG DS
	6947006900 (230伏~, 50 赫兹) EU DS	6947007900 (100伏~, 50/60 赫兹) JP DS
	6947008900 (220伏~, 50/60 赫兹) CN DS	6947009900 (220伏~, 60 赫兹) ROK DS
	6947013900 (240伏~, 50 赫兹) MA DS	

功率要求:	750W
保险丝:	T4A H, 250伏
尺寸:	高度: 23 英寸 (58.4 厘米) 宽度: 29 英寸 (73.6 厘米) 深度: 11 英寸 (27.9 厘米)
重量:	44 磅 (20 千克)

产品规格可改变, 恕不另行通知。

USB 技术规格与格式

USB 文件格式:	FAT16, FAT32
MP3 比特率:	8-320 千位每秒, 采样率 8-48 千赫兹, 支持 VBR
WAV (PCM) 回放:	8/16 位, 采样率 <= 48 千赫兹
WAV (PCM) 录音:	16 位, 44.1K 采样率, 双声道

欲获知更多关于 USB 的详细信息, 请登录 fender.com 并访问支持区。

**PART NUMBERS / REFERENCIAS / RÉFÉRENCE / NÚMERO DAS PEÇAS / NUMERO PARTI / TEILENUMMERN
NUMERY REFERENCYJNE / REFERENČNÍ ČÍSLA / REFERENČNÉ ČÍSLA / REFERENČNE ŠTEVILKE / 部品番号 / 型号**

Fender Passport Venue

6947000000 (120V, 60Hz)
6947000900 (120V, 60Hz) DS
6947001900 (110V, 60Hz) TW DS
6947003900 (240V, 50Hz) AU DS
6947004900 (230V, 50Hz) UK DS
6947005900 (220V, 50Hz) ARG DS
6947006900 (230V, 50Hz) EU DS
6947007900 (100V, 50/60Hz) JP DS
6947008900 (220V, 50/60Hz) CN DS
6947009900 (220V, 60Hz) ROK DS
6947013900 (240V, 50Hz) MA DS

部件名称 (Part Name)	有毒有害物质或元素 (Hazardous Substances' Name)					
	铅 (PB)	汞 (Hg)	镉 (Cd)	六价铬 (Cr ⁶⁺)	多溴联苯 (PBB)	多溴二苯醚 (PBDE)
部分电子元件	X	O	O	O	O	O
部分机器加工金属部件	X	O	O	O	O	O
部分其他附属部件	X	O	O	O	O	O

O: 表示该有毒有害物质在该部件所有均质材料中的含量均在 SJ/T 11363-2006 规定的现量要求以下
X: 表示该有毒有害物质至少在该部件的某一均质材料中的含量超出 SJ/T 11363-2006 规定的现量要求

AMPLIFICADOR DE AUDIO

IMPORTADO POR: Instrumentos Musicales Fender S.A. de C.V., Calle Huerta # 279, Col. Carlos Pacheco, C.P. 228890, Ensenada, Baja California, Mexico.
RFC: IMF870506R5A Hecho en China. Servicio de Cliente: 001-8665045875

A PRODUCT OF:

FENDER MUSICAL INSTRUMENTS CORPORATION
CORONA, CALIFORNIA USA

This product is covered by one or more of the following US patents: 5,933,507

Fender® and Passport® are registered trademarks of FMIC. Other trademarks are property of their respective owners.

Copyright © 2014 FMIC. All rights reserved.

ALL REV A